

A200

ORIGINAL BETJENINGSVEJLEDNING

Kaffemaskine: FCS4039 - Køleenhed: FCS4048



Læs betjeningsvejledningen og kapitlet «Til din sikkerhed», inden der arbejdes på maskinen.
Opbevar betjeningsvejledningen i nærheden af maskinen.

MAKE IT
Wonderful!



FRANKE

KÆRE KUNDE

Med A200/A200 FoamMaster har du valgt en effektiv og pladsbesparende kaffemaskine.

Vi takker for din tillid.

A200/A200 tilpasser sig perfekt til dine behov. Dine kunder vil være begejstret. Du kan hurtigt byde på lækre kaffespecialiteter af høj kvalitet.

Vi ønsker dig god fornøjelse med din kaffemaskine og altid tilfredse kunder.

Din Franke Kaffeemaschinen AG

INDHOLDSFORTEGNELSE

FOR DIN EGEN SIKKERHEDS SKYLD	3	VARMTVANDSTILFØRSEL	30
KORREKT BRUG	3	DAMPUDLØB	31
FARER VED BRUG AF A200	4	PLEJE AF A200	32
SYMBOLFORKLARING	6	RENSNING	32
SYMBOLER I BETJENINGSVEJLEDNINGEN	6	RENSNING AF MÆLKESYSTEMET (FOAMMASTER)	34
SYMBOLER I SOFTWAREN	7	MANUEL SKYLNING AF A200	35
NAVIGERING	8	A200 AFKALKNING	36
FREMSTILLING AF FEJLMEDDELELSER	8	RENGØRING AF VANDTANKEN (VED DRIFT MED VANDTANK)	37
LEVERINGSOMFANG OG IDENTIFIKATION	9	UDSKIFTNING AF VANDFILTER	38
BESKRIVELSE	11	TØM SYSTEMET	39
KAFFEMASKINE A200/A200 FOAMMASTER	11	VEDLIGEHOLDELSPLAN	40
A200-KOMPONENTER	13	KONFIGURERING	41
KOMPONENTER FOAMMASTER	14	INDGANG TIL PROGRAMMERING	41
BRUGEROVERFLADEN	15	INDTASTNING	42
INSTALLATION OG TEKNISKE DATA	17	MENUSTRUKTUR «INDSTILLING»	43
INSTALLATION	17	INDSTILLING/ADMINISTRATION – KONFIGURATION	44
IBRUGTAGNING	21	INDSTILLING/ADMINISTRATION – ADMINISTRATION AF RETTIGHEDER; DATAOVERFØRSEL	45
FØRSTE OPSTART A200	21	INDSTILLING/PRODUKTER	46
DAGLIG IBRUGTAGNING AF A200	21	INDSTILLING/INDIVIDUALISERING	48
PÅFYLDNING OG TØMNING	22	INDSTILLING/INFORMATION	51
FYLDNING AF KAFFEMASKINEN	22	ROLLER OG RETTIGHEDER	52
TØMNING AF KAFFEMASKINE	24	UDAFDRIFTSÆTTELSE OG BORTSKAFFELSE	53
VALG AF PRODUKTER	26	UDAFDRIFTSÆTTELSE	53
ENKELT PRODUKTVALG	26	BORTSKAFFELSE	54
DOBBELT PRODUKTVALG	27	FEJLAFHJÆLPNING	55
PRODUKTVALG MED MALET KAFFE	28	HJÆLP VED MASKINFEJL	55
PRODUKTVALG MED KAPSEL (OPTION)	29	HJÆLP VED PROBLEMER MED PRODUKTKVALITETEN	56
		INDEKS	57

FOR DIN EGEN SIKKERHEDS SKYLD

Både du og kaffemaskinen er vigtige for os. Derfor vil vi gerne forsyne dig med udførlige sikkerhedsinformationer. Et højt sikkerhedsniveau er en selvfølge for vores produkter. Beskyt dig selv mod de resterende funktionsbetingede risici.

Korrekt brug

A200

A200 er en kaffemaskine til brug i gastronomien og på kontorer eller i lignende omgivelser. Den er egnet til forarbejdning af hele kaffebønner, kaffepulver, kapsler (valgfrit) og frisk mælk.

Kaffemaskinen er udelukkende beregnet til tilberedning af kaffedrikke, kapseldrikke (valgfri) og varmt vand. Denne vejledning og de tekniske data skal overholdes.

Køleenhed

Køleenheden er en valgfri tilbehørsenhed til din A200, som udelukkende tjener til kølig opbevarelse af mælk til tilberedelse af drikke på en kaffemaskine A200.

Brug kun allerede afkølet mælk (2-5 °C).

Brug kun Franke-mælkerenser til rengøring af mælkesystemet.

Andre rensmidler efterlader rester i mælkesystemet.

FoamMaster

FoamMaster er en valgfri tilbehørsenhed til din A200 FM, som udelukkende tjener til kølig opbevaring og opskumning af mælk på en kaffemaskine A200 FM.

Brug kun allerede afkølet mælk (2-5 °C).

Brug kun Franke-mælkerenser til rengøring af FoamMaster. Andre rensmidler efterlader rester i mælkesystemet.

Kopvarmer (valgfrit)

Kopvarmeren er en valgfri tilbehørsenhed til din FRANKE kaffemaskine. Den er udelukkende beregnet til at opvarme kaffekopper og glas, der bruges til de varme drikke.

Kopvarmeren er ikke beregnet til at tørre viskestykker eller andre klude i. Det er ikke nødvendigt at dække kopperne til for at opvarme dem.



Har du andre spørgsmål eller problemer, der ikke besvares i denne vejledning? Du er meget velkommen at kontakte kundeservice eller din servicetekniker.

Farer ved brug af A200

**FARE**

Vigtigt

- Tag først kaffemaskinen og ekstramaskinerne i brug, når du har læst og forstået hele denne vejledning.
- Opbevar vejledningen ved kaffemaskinen.
- Kaffemaskinen er beregnet til at blive brugt af instrueret personale. Enhver, der bruger kaffemaskinen, skal have læst og forstået vejledningen. Dette gælder ikke for selvbetjeningskunder. Selvbetjeningsmaskiner skal løbende overvåges for at beskytte brugerne.
- Maskinen er ikke egnet til børn under 8 år. Børn over 8 år og personer med nedsatte fysiske, sensoriske eller mentale evner må aldrig efterlades alene med maskinen og skal altid være under opsyn. Børn må ikke lege med maskinen. Børn må ikke rense maskinen.
- Kaffemaskinen er udelukkende beregnet til indendørs drift.
- Overhold vedligeholdelsesintervallerne. En regelmæssig vedligeholdelse opretholder kaffemaskinens driftssikkerhed og ydelse.
- Betjeningsvejledningen skal vedlægges i tilfælde af, at maskinen sælges, eller overdrages til andre.
- Oplysninger mht. kaffemaskinens overensstemmelse med den gældende lovgivning finder du i den vedlagte overensstemmelseserklæring.

Livsfare pga. elektrisk stød!

- Brug aldrig en maskine, som opviser beskadigelser eller hvis ledning er defekt!
- Er der tegn på beskadigelser, (f.eks. hvis der lugter brændt), skal stikket straks trækkes ud, og du bør henvende dig til din servicetekniker!
- Du må aldrig selv åbne og reparere maskinen!
- Du må aldrig foretage ændringer på maskinen, som ikke beskrives i maskinens betjeningsvejledning!
- Lad altid en servicetekniker gennemføre reparationer hvor der udelukkende bruges originale reservedele og tilbehør!

Hvis maskinens strømledning bliver beskadiget, skal den udskiftes med en dertil beregnet strømledning.

- Ledningen må kun udskiftes af en kvalificeret servicetekniker!
- Sørg for, at maskinen og strømledningen ikke befinder sig i nærheden af varme overflader som f. eks. gas-, el-komfur eller ovn!
- Sørg for at strømledningen ikke er klemt inde, eller skurer mod skarpe kanter. Maskinen har strømførende dele. Det er forbundet med livsfare at åbne maskinen!

ADVARSEL

Risiko for kvæstelse!

Hvis man stikker hånden ind i maskinen, så risikerer man at maskinens indvendige dele forårsager klemninger og afskrabninger.

- Fjern kun de dertil beregnede komponenter på maskinen, såfremt det daglige arbejde kræver det (grums- og kapselbeholder, spildbakke, vandtank, bønneholder).
- Når maskinen er åben, skal der arbejdes yderst omhyggeligt og forsigtigt!
- Maskinen må kun åbnes af serviceteknikere til service og reparation.

ADVARSEL

Risiko for øjenskader, kvæstelser og ødelæggelser

Hvis genstande kan trænge ind i bønnebeholderen eller i maleværket, kan det medføre, at der slynges splinter ud, som både kan forårsage kvæstelser eller maskinskader.

- Der må ikke kastes genstande ind i bønnebeholderen, kapselsystemet, pulverindkastet eller maleværket.

ADVARSEL

Fare for forbrænding!

Kombiudløbet, varmtvandsudløbet og dampansen.

- Rør aldrig ved udløbene.

Kopvarmerens hylde bliver varme.

- Rør aldrig ved hyldeerne.

ADVARSEL

Skoldningsfare

Under rensningen strømmer der ind imellem varmt vand og varm damp ud.

- Mens rensningen gennemføres, må der ikke arbejdes i nærheden af udløbene!

Ved produktudløbet er der fare for skoldning pga. selve drikkevarerne.

- Vær forsigtig med varme drikke.

PAS PÅ!

Fare pga. fordærvede fødevarerester

Ved uregelmæssig rensning af maskinen kan der sætte sig mælke- og kafferester fast i maskinen eller tilstoppe udløbene. Dette kan forurene produkterne.

- Kaffemaskinen og de ekstra maskiner skal renses mindst én gang om dagen, se kapitel «Pleje af A200», side 32.

PAS PÅ!

Fare pga. snavs

Bruges maskinen ikke i længere tid, kan rester sætte sig fast i maskinen.

- Skyl kaffemaskinen og de ekstra maskiner ved første brug og længere tids stilstand (over 2 dage).

PAS PÅ!

Snublefare

Kabler, der hænger ned eller ligger på gulvet kan medføre en snublefare.

- Lad aldrig strømledningen hænge løst ned.

BEMÆRK

Beskadigelse pga. væsker

Kaffemaskinen er ikke beskyttet mod vandstråler og kan beskadiges, hvis den udsættes for fugt.

- Under rensningsforløbet må der ikke anvendes vandstråle eller højtryksspuler.
- Vandet må kun påfyldes det dertil beregnede vandtank.
- Mælken må kun påfyldes i den dertil beregnede mælkebeholder.
- Afbryd straks strømforsyningen til maskinen, hvis vand eller mælk er påfyldt forkert, og tilkald service.

BEMÆRK

Beskadigelser på maskinen pga. vejrpåvirkning

Vejrpåvirkninger kan beskadige maskinen og nedsætte deres funktion.

- Beskyt maskinen mod vejrpåvirkninger som f.eks. regn, frost eller direkte sollys.

SYMBOLFORKLARING

For at du kan være dus med din A200, vil vi her gøre dig fortrolig med symbolerne i driftsvejledningen og softwaren. Et højt informations- og kommunikationsniveau er en selvfølge for os.

Symboler i driftsvejledningen



FARE gør opmærksom på potentiel livsfare eller risici for meget alvorlige kvæstelser.



ADVARSEL gør opmærksom på risici for kvæstelser.



PAS PÅ! henviser til faren for lettere kvæstelser.



RÅD Gør opmærksom på risikoen for en maskinskade.



Rens komponenterne efter fem-trinsmetoden (se side p. 32).



Grundig skylning af aftagelige dele.



Ved dette symbol får du gode råd og tips samt yderligere informationer.



Beskriver og illustrerer en handling, der skal udføres, i billede og tekst.

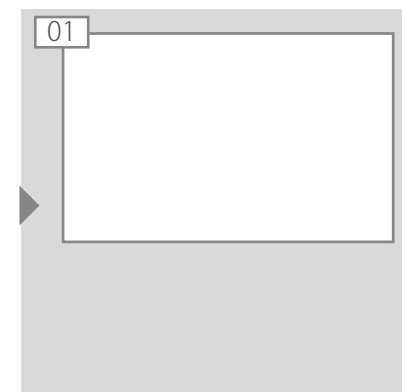

Handlingskridt med farvet baggrund er valgfrie og kan kun udføres ved en tilsvarende version af maskinen.







Symboler i softwaren

Symboler på startskærmen i menuen og på valgtasterne

Symbol	Betegnelse	Beskrivelse
	Franke	Hent vedligeholdelsesniveau
	Pleje/rengøring	Maskinen skal rengøres eller vedligeholdes
	Spildbakke	Spildbakken indsat helt eller ikke korrekt
	Vandtank	Vandtank tom/mangler
	Mælk	Mælkebeholderen er tom eller er ikke sat korrekt i
	Kapselsystem	Kapselbeholder mangler eller er fuld Kapselindkast åben
	Kaffebønne	Bønnebeholderen er tom eller er ikke sat korrekt i. Pulverindkast er åben eller mangler
	Grumsbeholder	Grumsbeholderen skal tømmes eller mangler
	Skylning	Gennemfør skylning
	Produkt	Indstilling af produkter
	Afkalkning	Afkalkning påkrævet
	Afregning	
	Reklamebilleder	
	Pauseskærm	

Symbol	Betegnelse	Beskrivelse
	Lysstyrke	Indstilling af lysstyrke
	Dataoverførsel	Data overføres
	Enkeltprodukttæller	
	Individualisering	
	Info	
	Standby	Maskinen skifter til standby-funktion
	Kopvarmer	
	Filter	
	Foretrukne	Foretrukne kan få tildelt ofte anvendte funktioner
	Service/indstilling/ administration	
	Bønne venstre/ højre	
	Dobbelt produkt	
	Kold mælk	
	Pulverindkast	

Navigering

Symbol	Betegnelse	Beskrivelse
	Fremskridtsvisning	Viser fremskridtet af tilberedelse af drikke
	Fremskridtsvisning/ afbrydelsestast	Afbryd tilberedelse
	Starttast	Start tilberedelse
	Side baglæns/ forlæns	Bladring gennem menuer med flere sider.
		Antal skærmsider/aktiv side (hvid)
	Returtast	Et niveau tilbage/Gem indstilling
	Home-knappen	Til startskærmen
	Afslut menu	Til produktoversigt

Fremstilling af fejlmeddelelser

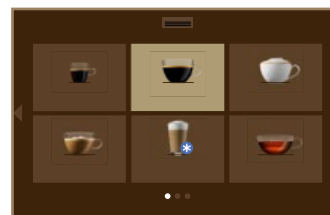

Markerede produkter kan ikke tilberedes.
Via «jalousiet» kommer du til startskærmen.







Et farvet symbol på startskærmen henviser til en fejl. Hvis der klikkes på symbolet, vises yderligere informationer og instruktioner til fejlafhjælpning ved at klikke på symbolet.
Bestemte processer kan aktiveres direkte fra fejlmeddelelse (f. eks. rengøring).

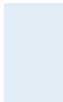

Hvis en fejl påvirker hele systemet, vises fejlmeddelelsen automatisk.

Farvekode for fejlmeddelelser

	Midlertidig afbrydelse		Systemet arbejder med indskrænkninger.
	Systemet fungerer stadig uden begrænsninger.		Systemet fungerer ikke.









LEVERINGSOMFANG OG IDENTIFIKATION

A200 er en effektiv kaffemaskine. Dens moderne betjeningskoncept gør, at du kan holde hovedet koldt i enhver situation. Få her at vide, hvordan du kan identificere din maskine og hvad standardleveringen omfatter.

Leveringsomfang

A200 med MS1



Artikel	Betegnelse	Art.nr.
	Rensetabletter (100 stk.)	BK328400
	Mælkerenser MS1	1L301219
	Mælkerenser FoamMaster	1Z365033
	Afkalker	1P315430
	Rensebeholder (A200 FoamMaster)	1B340220
	Mikrofiberklud	1H325974
	Doseringske	1N330799
	Filterhalter	1N330385

A200 FoamMaster



Artikel	Betegnelse	Art.nr.
	Filterpatron (Bortfalder ved valgmulighed vandtilslutning)	1P315694
	Målestrimmel (Til måling af vandets hårdhed)	1N330577
	Mælværksindstillingsnøgle	1N330253
	USB-stik (optional)	1H329064
	Original betjeningsvejledning Overensstemmelseserklæring	1A335288 1A335287
	Nøgle (A200 FoamMaster)	1N330314
	Mælkesugeslange med kobling Mælkesugeslange (FoamMaster)	1A335233 1B340144



Alt efter enhedskonfigurationen kan leveringsomfanget afvige. Læs købsaftalen.
Yderligere tilbehør kan købes direkte hos din forhandler eller FRANKE Kaffeemaschinen AG i Aarburg/Schweiz.

Identifikation

Position typeskilte

A200



Typeskiltet sidder under vand-tanken.

KE200



Typeskiltet for KE200 sidder i kølerummet.

SU05



Typeskiltet for SU05 sidder i kølerummet.

CW



Typeskiltet for kopvarmeren sidder nederst til venstre på enhedens inderside.

Typenøgle

Kaffemaskine A200 (FCS4039)

A200	Kaffemaskine (fuldautomat)
MS1	Mælkesystem efter Venturi-princippet (varm mælk, varm mælkeskum)
2G	Antal maleværk
H1	Varmt vand
S1	Damplanse
FM1	FoamMaster (kold og varm mælk, kold og varm mælkeskum)
1C	Kapselsystem
W1	Vandtilslutning

Ekstra maskiner

SU05	Køleenhed (< 10 l)
MS1	Mælkesystem uden pumpe i SU05
MS2	Mælkesystem med pumpe i SU05
FM1	FoamMaster (kold og varm mælk, kold og varm mælkeskum)
1C1M	1 kaffemaskine, 1 mælketype
CW	Kopvarmer
AC	Afregningsenhed

BESKRIVELSE

Med A200 har du besluttet dig for individuel kaffenydelse. Få her mere at vide om din kaffemaskines funktioner og valgmuligheder, og hvor betjeningselementerne befinder sig.

Kaffemaskine A200/A200 FoamMaster

Indledning

Kaffemaskinen kan konfigureres som vandtank-udgave eller med vandtilslutning. Som tilbehør findes et kapselsystem. Alt efter behov kan der vælges yderligere valgmuligheder og tilbehørsenheder. For at give dig et overblik over din maskine, præsenterer vi her standardudgaven. Alt efter maskinens konfiguration kan der opstå afvigelser på kaffemaskinen.

A200



A200 FoamMaster



Ekstra maskiner



Køleenhed

I mange regioner hører der mælk til en god kop kaffe. For at holde mælken frisk, kan du tilslutte en køleenhed direkte til A200 (MS1).



Kopvarmer

For at opnå en optimal kaffenydelse har du brug for forvarmede kopper. Kopvarmeren passer perfekt til din A200.

A200-komponenter



Komponenter FoamMaster



Temperaturindikator

Hovedafbryder

Mælkerenser



Brugeroverfladen

Med «Jalousiet» kan startskærmen hentes.
Se s. 16.

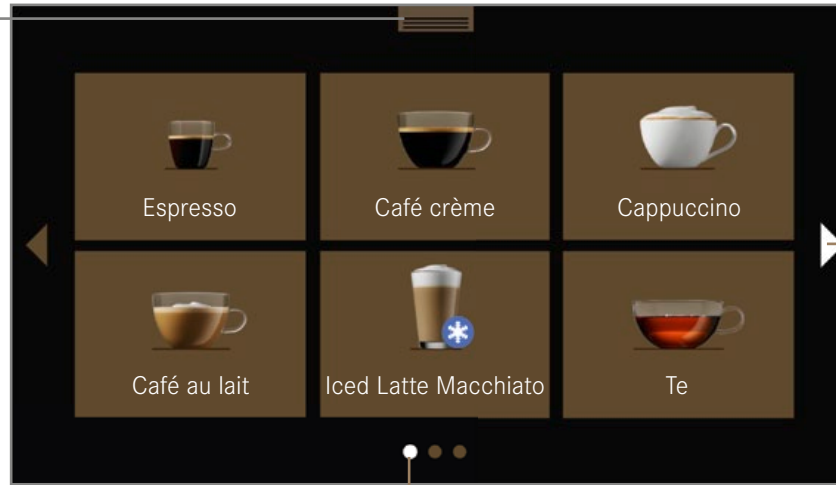

Bladr frem eller tilbage, den hvide pil vise, at der findes yderligere sider. Hvis der ikke længere vises en pil, er den aktive side den sidste i denne retning.

Kredsene viser de tilgængelige sider. Den udfyldte kreds markerer den aktuelle position.

Valg af produkter



Tryk på pilen for at bladre.

Klik på den pågældende tast for at vælge en drik.

Klik på valgtast(er) for at individualiserer drikken endnu mere (kun synlig, når valgtasterne er konfigureret).

Drik tilberedes



Yderligere information til tilberedning af drikke findes i kapitlet «Valg af produkter», side 26.

Startskærmen



Klik på «Jalousiet» for at hente startskærmen. Startskærmen vises.



På startskærmen vises symboler og fejlmeddelelser.



Klik på den detaljerede fejlmeddelelse for at hente den detaljerede fejlmeddelelse. Fejlmeddelelsen vises.

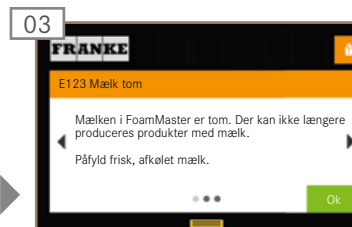

Klik på pilen for at skifte til næste fejlmeddelelse.



Fejlmeddelelser indeholder fejlkoden, et stikord, en fejlbeskrivelse og en vejledning til afhjælpning af fejlen.



Klik på Franke-logo for at skifte til programmeringsfunktionen. Taltastaturet for indtastning af PIN fremkommer.



Yderligere informationer til administration, produktindstillinger, individualisering, pleje og maskininformationer findes i kapitel «Konfiguration». Se side 41.

INSTALLATION OG TEKNISKE DATA

En sagkyndig betjening af din kaffemaskine kræver korrekt installation – og det ordner en af vores serviceteknikere. I den forbindelse skal der træffes et par forberedelser – forudsætningerne for, at du har grænseløs glæde af din kaffemaskine, finder du her.

Installation

Forudsætninger

- Strømtilførslen til kaffemaskinen skal være sikret med et fejlstrømsrelæ (FI).
- En kontakt skal sørge for, at strømtilførselens poler kan blive afbrudt.
- Ved drift med vandtilslutningen skal denne have en stophane med kontraventil og filter, som kan kontrolleres. Vandtilslutningen skal opfylde de tekniske datas krav samt de lokale forskrifter.
- Din kaffemaskine skal tilsluttes vandledningen ved hjælp af det medfølgende slangesæt. Brug ingen eksisterende vandslanger.
- Vandet, der bruges til tilberedning af kaffe, skal altid være friskt, iltholdigt og rigt på mineraler.

Når forudsætninger er opfyldt, installeres kaffemaskinen af en af vores serviceteknikere og han tager den i brug for første gang. Han vil instruere dig i de grundlæggende funktioner.

Tekniske data, A200/A200 FoamMaster

Bønnebeholder	0,6 kg pr beholder (valgfrit: med lås)
Vandtank	4,0 liter
Grumsbeholder	40 portioner siindhold
Kapselbeholder	10 tomme kapsler
Spildebakke (overvåget)	2,5 liter
El-tilslutning	220 - 240 V 1LNPE 2,4 - 2,75 kW 50/60 Hz sikring: 16 A, uden strømstyring
	220 - 240 V 1LNPE 1,2 - 1,50 kW 50/60 Hz sikring: 10 A, med strømstyring
	100 V 2LPE 1,30 kW 50/60 Hz sikring: 15 A
	120 V 2LPE 1,45 kW 60 Hz sikring: 15 A
Elkabel	l = 1800 mm
Afløbsslange (valgfrit)	ikke fast(ventileret), monteret på udløbet, d = 14,5 mm, l = 2.000 mm
Støjemission	< 70 dB(A)
Vægt	Ca. 20 - 25 kg
Bredde	340 mm
Dybde	560 mm
Højde	604 mm
Vandtilslutning (valgfrit)	Metalslange med omløbermøtrik G3/8", l = 1.500 mm
Vandtilførsel	Hvis mulig på installationssiden: råvand (ikke fra husafkalkningsanlæg)
Vandtryk	80 - 800 kPa (0,8 - 8,0 bar)
Vandtemperatur	< 25 °C
Stophane	Med kontraventil og filter, der kan kontrolleres
Vandets hårdhed	maks. 70 mg CaO/1 l vand (7 dH, 13 °fH)
Klorindhold	maks. 0.1 mg/l (anbefaling WHO: maks. 0.5 mg/l)
Ideal ph-værdi	7
Udløbsledning	dmin = 1 "
Omgivelsesbetingelser	Luftfugtighed: maks 80% Omgivelsestemperatur: 10 - 32 °C:

Mål A200

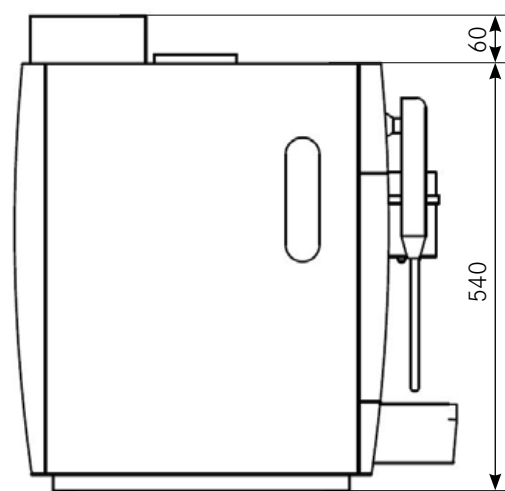
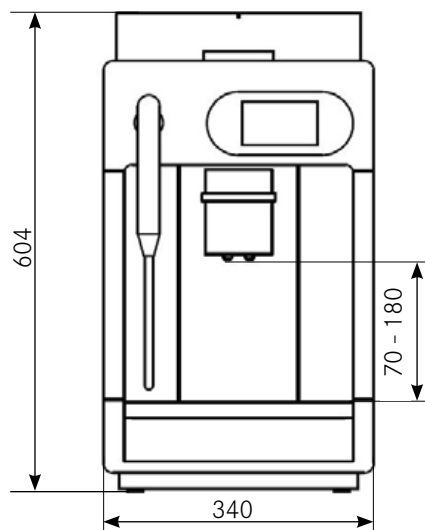

Huller til ledninger for grumsudkastning

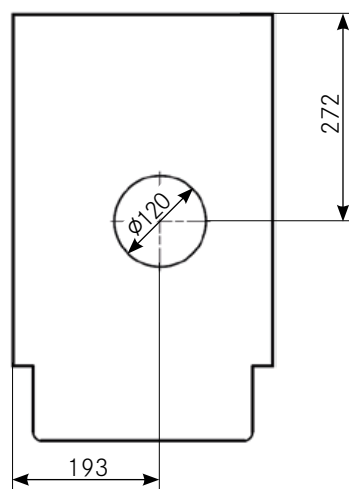
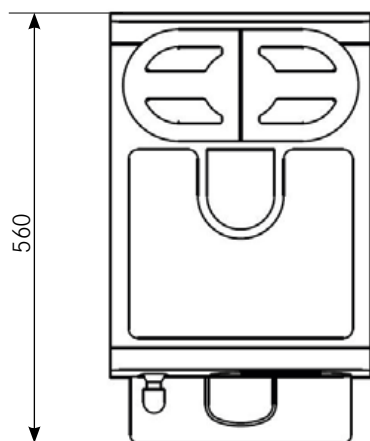

Optrækkelige ben

	Samlet højde
40 mm	600 mm + 40 mm = 640 mm
100 mm	600 mm + 100 mm = 700 mm

Indbygningsmål A200

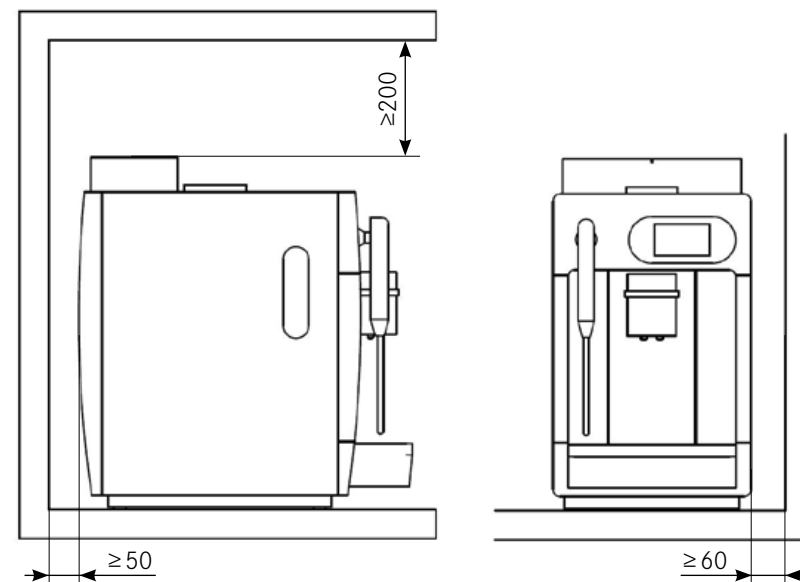

Sørg for et ergonomisk og stabilt underlag (bæreevne min.: 100 kg).
Betjeningsenheden bør maks være i øjenhøjde.

Mindsteafstande:

- Til bagvæggen: 50 mm
- Opad: 200 mm (til fyldning og udtagning af bønnebeholderen)
- Mod højre: 60 mm (til åbning af bryggruppen)
- Mod venstre: 60 mm (til åbning af køleenhed)

Ved hjælp af valgfrie optrækkelige ben kan ujævnheder eller højdeforskelte udlignes.

Pr. ekstramaskine kræves derudover mindst 330 mm i bredden.

Mål A200 FoamMaster

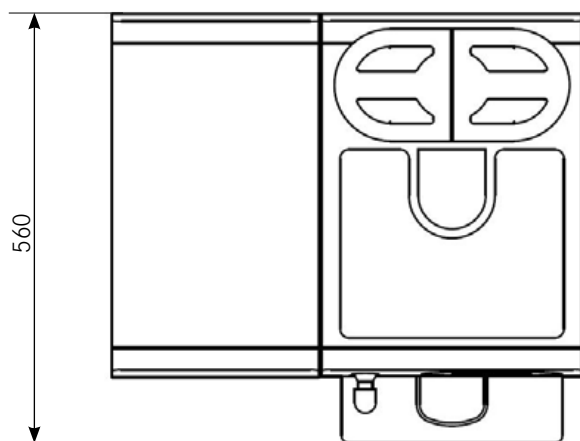
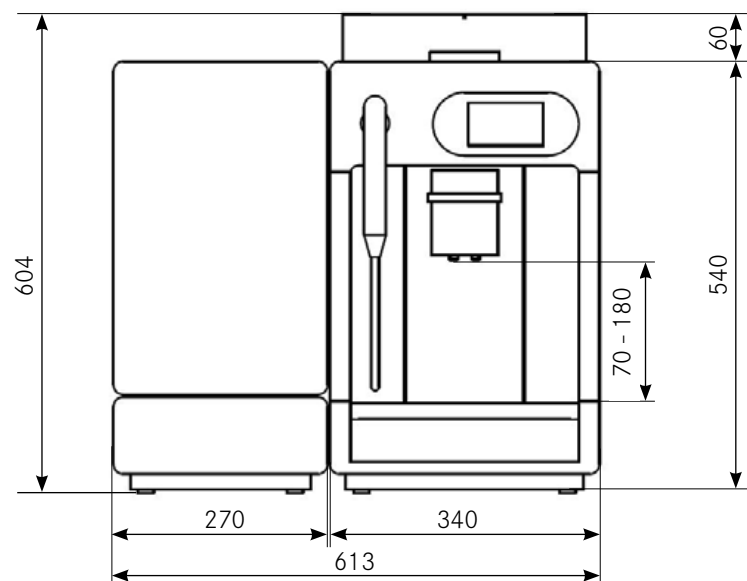

Optrækkelige ben

	Samlet højde
40 mm	600 mm + 40 mm = 640 mm
100 mm	600 mm + 100 mm = 700 mm

Indbygningsmål A200 FoamMaster

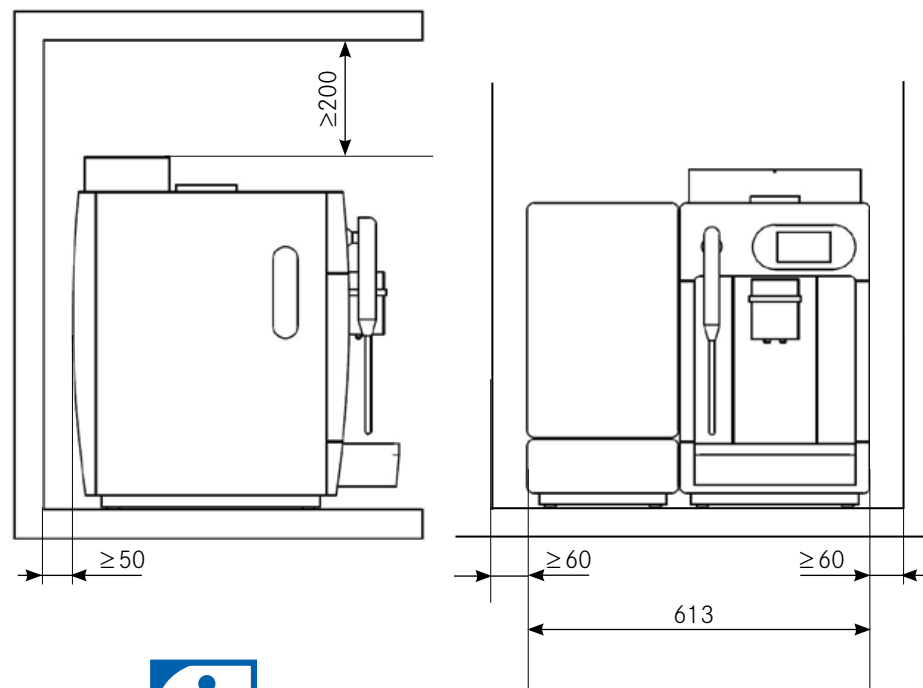

Sørg for et ergonomisk og stabilt underlag (bæreevne min.: 100 kg).
Betjeningsenheden bør maks være i øjenhøjde.

Mindstefastande:

- Til bagvæggen: 50 mm
- Opad: 200 mm (til fyldning og udtagning af bønnebeholderen)
- Mod højre: 60 mm (til åbning af bryggruppen)
- Mod venstre: 60 mm (til åbning af køleenhed)

Ved hjælp af valgfrie optrækkelige ben kan ujævnheder eller højdeforskelle udlignes.

Pr. ekstramaskine kræves derudover mindst 330 mm i bredden.

Tekniske data KE200 (valgfrit)

Maskintype	KE200
Mælkebeholder	4 l
El-tilslutning	220-240V 1LNPE 82 W 50/60Hz sikring: 10 A
Elkabel	1800 mm
Omgivelsesbetingelser	Luftfugtighed: maks 80% Omgivelsestemperatur: 10 - 32°C
Kølemiddel	R134a / 40 g
Klimaklasse	N (moderat klima)
Støjemission	< 70 dB (A)
Køletemperatur	2,0 - 5,0 °C
Vægt	Ca. 13 kg
Bredde	225 mm
Dybde	468 mm
Højde	337 mm

Tekniske data FoamMaster (valgfrit)

Maskintype	FCS4048
Mælkebeholder	5 l
El-tilslutning	220-240V 1LNPE 1,95 - 2,3 kW 50/60Hz sikring: 10 A
Elkabel	1800 mm
Omgivelsesbetingelser	Luftfugtighed: maks 80% Omgivelsestemperatur: 10 - 32°C
Kølemiddel	R134a / 40 g
Klimaklasse	N (moderat klima)
Støjemission	< 70 dB (A)
Køletemperatur	2,0 - 5,0 °C
Vægt	Ca. 23 kg
Bredde	270 mm
Dybde	474 mm
Højde	540 mm

Tekniske data kopvarmer (valgfrit)

Maskintype	FCS4054
Kapacitet	Op til 120 kopper (alt efter kopstørrelse)
El-tilslutning	220 - 240 V 1LNPE 120 W 50/60 Hz sikring: 10 A
Elkabel	1800 mm
Vægt	Ca. 16 kg
Bredde	270 mm
Dybde	453 mm
Højde	544 mm

IBRUGTAGNING

I dette kapitel kan du læse, hvordan du gør din kaffemaskine klar til brug. Under ibrugtagningen modtager du oplysninger om tændproceduren samt om de automatiske processer.

Første opstart A200



Din servicetekniker vil ibrugtage din kaffemaskine første gang og så vejlede dig i betjeningen. En senere fornyet ibrugtagning udføres af din servicetekniker.

Daglig ibrugtagning af A200

⚠ ADVARSEL

Skoldningsfare

Efter tænding udstrømmer varmt vand og varm damp fra maskinen.

- Berør ikke området under udløbene.



01 Om nødvendigt tændes maskinen på strømafbryderen. Klik på brugeroverfladen. Maskinen starter.



02 Kaffemaskinen ventilerer vandvarmersystemet under opvarmningen og skyller automatisk efter opvarmning.



Fyld om nødvendigt kaffebønner og mælk på. Fyld desuden vandtanken ved drift med vandtank.

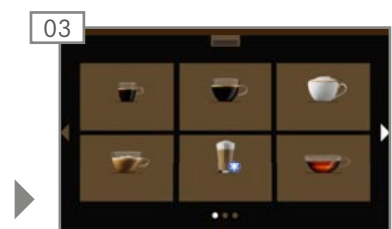

03 Kaffemaskinen er klar til drift.

PÅFYLDNING OG TØMNING

Sørg for at alle ingredienser altid står til rådighed. På denne måde kan du altid tilbyde dine kunder et alsidigt sortiment. Vær klar til en succesfuld dag.

Fyldning af kaffemaskinen

Fyld kaffebønner på

⚠ ADVARSEL

Risiko for øjenskader, kvæstelser og ødelæggelser

Genstande i bønnebeholderen eller i maleværket kan medføre, at der slynges splinter ud, som både kan forårsage kvæstelser eller maskinskader.

- Der må ikke skubbes genstande ind i bønnebeholderen eller i maleværket.



Påfyld vandtank (valgfrit)

BEMÆRK

Maskinskader

Forkert fyldning af maskinen vil medføre maskinskader.

- Vandtanken må kun fyldes med vand.
- Afbryd maskinens strømforsyning, når der er kommet mælk i vandtanken.
- Tilkald service



Oplysninger til isætning og udskiftning af vandfilteret fremgår af kapitlet Pleje af A200, s. 33.



Påfyldning af mælk på FoamMaster (valgfrit)

BEMÆRK

Mælkekvaliteten kan påvirkes negativt.

- Mælken må kun fyldes i rene beholdere.
- Brug kun allerede afkølet mælk (2-5 °C).
- Sugelangen, mælkebeholderens inderside og mælkelåget må kun berøres med rene hænder, eller der skal bæres engangshandsker.
- Beholderens låg med sugelangen må kun lægges på en ren overflade.



01 Åbn lågen og tænd for Foam-Masteren.

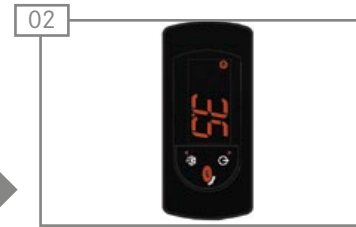

02 Den aktuelle kølerumtemperatur vises.



03 Tag mælkebeholderen ud.



04 Rengør mælkebeholder med sugelangen.



05 Fyld mælkebeholderen med maks. 5 l kølet mælk.



06 Sæt beholderlåget på.



07 Skub mælkebeholderen helt ind.



08 Luk lågen.

Påfyldning af mælk på MS1 (valgfrit)

BEMÆRK

Mælkekvaliteten kan påvirkes negativt.

- Mælken må kun fyldes i rene beholdere.
- Brug kun allerede afkølet mælk (2-5 °C).
- Sugelangen må kun berøres med rene hænder, eller der skal bæres engangshandsker.
- Sugelangen må kun lægges på en ren overflade.



01 Åbn lågen.
Træk sugelangen ud af mælkebeholderen
Tag mælkebeholderen ud forfra.

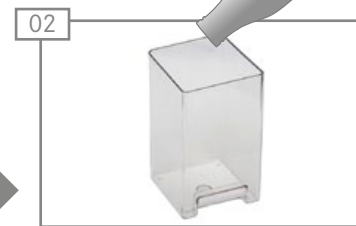

02 Fjern dækslet.
Fyld mælk i mælkebeholderen
og luk med dækslet.



03 Skub mælkebeholderen ind.
Før indsugningsslangen gennem åbningen i dækslet.
Luk lågen.

Tømning af kaffemaskine

Tømning af grumsbeholder og kapselbeholder

RÅD

Mugdannelse

Kafferester kan medføre mugdannelse.

- Tøm og rens grumsbeholderen og spildbakken mindst én gang om dagen.

⚠ ADVARSEL

Skoldningsfare

Spildbakken kan indeholde varmt vand.

- Lad vandet køle af i spildbakken.
- Transporter spildbakken forsigtigt.
- Tøm spildbakken langsomt og kontrolleret.



01 Træk spildbakken ud.



02 Tøm spildbakke.

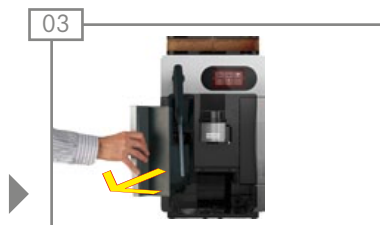

03 Træk kapselbeholderen ud og tøm den.



04 Træk grumsbeholderen ud og tøm den.

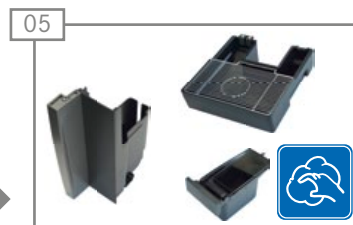

05 Rengør og tør spildgitter, spildbakke grumsbeholder og kapselbeholder..



06 Sæt kapselbeholderen ig grumsbeholderen ind.



07 Isæt spildbakken.

Tøm vandtank



01 Træk vandtanken helt ud. Fjern dækslet.



02 Tøm vandtank og rens den.

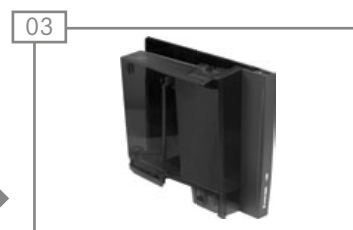

03 Luk vandtanken med dækslet.



04 Sæt vandtanken ind i maskinen til anslag.

Tømning af bønnebeholder, ændring af malegraden



01 Lås begge bønnebeholdere op (valgfrit) og fjern dem.



02 Drej låseknappen mod uret.



03 Løft bønnebeholderen til anslag fremad og løft den lodret op.



04 Bønnebeholderen tømmes, renses og tørres.

BEMÆRK

Tab af kaffekvalitet

Fugtighed og rengøringsmiddelrester påvirker kaffekvaliteten negativt

- Efter rensning af bønnebeholderen skal den tørres godt. Den må ikke indeholde fugtighed eller rengøringsmiddelrester.



Ved behov kan malegraden for hvert maleværk indstilles trinvist.

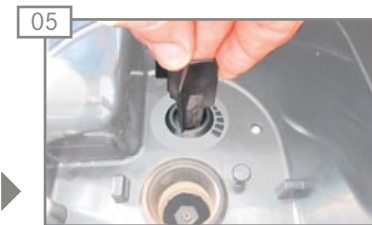

05 Indstil malegrad med maleværksindstillingsnøgle.

- Fin malegrad: drej mod uret.
- Grov malegrad: drej med uret.



06 Isæt bønnebeholderen.



07 Drej låseknappen med uret.



08 Sæt bønnebeholderens låg på og lås den (valgfrit).

Tømning af mælkebeholderen

BEMÆRK

Dårlig mælk

Utilstrækkelig køling eller hygiejne kan ødelægge mælken.

- Køleenheden må uden for driftstiden ikke anvendes til opbevaring af mælk.
- Opbevar mælken i køleskabet.
- Kaffemaskinen og den tilhørende køleenhed skal renses mindst én gang om dagen. Se s. 32.



01 Åbn lågen. Fjern sugeslangen ved MS1. Tag mælkebeholderen ud forfra.



02 Opbevar mælken i køleskabet eller smid den ud, hvis den er blevet for gammel.



03 Rens køleenhed og mælkebeholder.

VALG AF PRODUKTER

Du har valgt en A200, fordi du elsker kaffe og således har mulighed for at byde dine kunder på en speciel nydelse. Her finder du alle informationer til tilberedelse af produktet og til de mulige variationer i dine produktspecialiteter.

Valg af programmerede produkter



01
Stil en passende kop eller et egnet glas ind under udløbet.



02
Indstil udløbshøjden.

⚠ ADVARSEL

Fare for skoldning og forbrænding

Produktudløbet og produkterne er varme.

- Rør ikke ved eller under udløbene.
- Skoldninger eller forbrændinger skal straks køles og, alt efter kvæstelsens alvor, skal der søges læge.

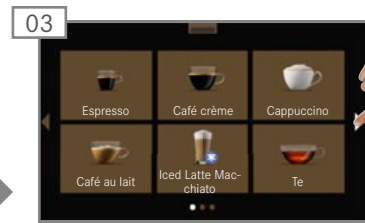

03
Tryk på pilen for at bladre.

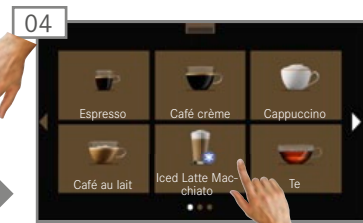

04
Klik på den pågældende tast for at vælge en drik.

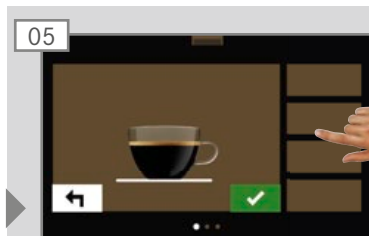

05
Klik på valgtast(er) for at individualisere drikken endnu mere (kun synlig, når valgtasterne er konfigureret).



06
Drik tilberedes.

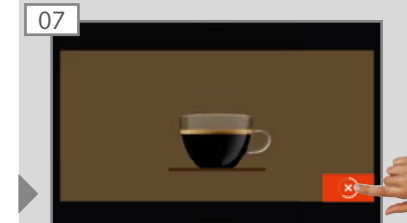

07
Med Afbrydelsesknappen kan tilberedningen afbrydes.

Dobbelt produktvalg



01
Stil to passende kopper eller glas ind under udløbet.



02
Indstil udløbshøjden.

⚠ ADVARSEL

Fare for skoldning og forbrænding
Produktudløbet og produkterne er varme.

- Rør ikke ved eller under udløbene.
- Skoldninger eller forbrændinger skal straks køles og, alt efter kvæstelsens alvor, skal der søges læge.

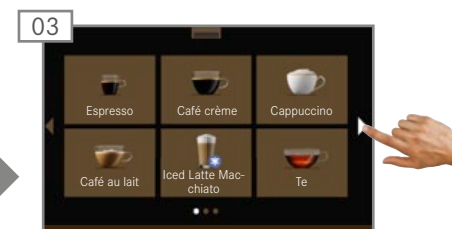

03
Tryk på pilen for at blade.

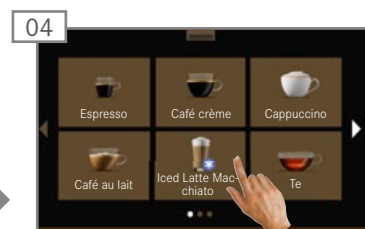

04
Klik på den pågældende tast for at vælge en drik.

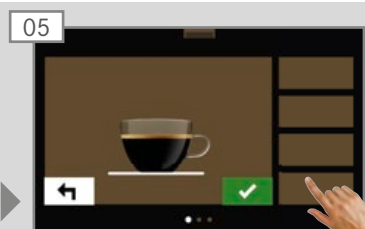

05
Klik på valgtast(er) for at individualisere drikken endnu mere (kun synlig, når valgtasterne er konfigureret).



06
Drik tilberedes.

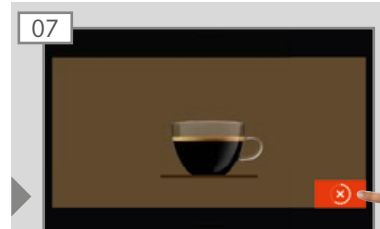

07
Med Afbrydelsesknappen kan tilberedningen afbrydes.

Produktvalg med malet kaffe

BEMÆRK

Beskadigelse pga. fremmedlegemer

Det kan medføre maskinskader at føre genstande ind gennem pulverlågen.

- Der må ikke føres genstande ind.
- Der må ikke rodes rundt i pulverlågen med en genstand, og der må ikke tilføjes andet end rengøringsstabs og kaffepulver.



01 Stil en passende kop eller et egnet glas ind under udløbet.



02 Indstil udløbshøjden.



03 Åbn pulverlågen.



04 Klik på den pågældende tast for at vælge en drik.

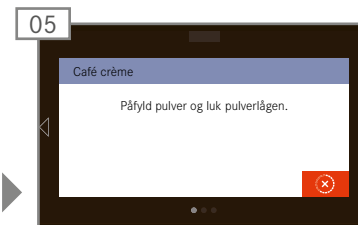

05 På displayet viser opfordringen at påfylde pulver.



Til en kop fyldes ca. 7 - 9 g malet kaffe på.

⚠ ADVARSEL

Fare for skoldning og forbrænding

Produktudløbet og produkterne er varme.

- Rør ikke ved eller under udløbene.
- Skoldninger eller forbrændinger skal straks køles og, alt efter kvæstelsens alvor, skal der søges læge.



06 Påfyld malet kaffe og luk pulverlågen.



07 Drik tilberedes.



08 Med Afbrydelsesknappen kan tilberedningen afbrydes.

Produktvalg med kapsel (option)

BEMÆRK

Beskadigelse pga. fremmedlegemer

Det kan medføre maskinskader at føre genstande ind i kapselsystemet.

- Brug kun de dertil beregnede kapsler.
- Der må ikke føres genstande ind i kapselsystemet.



01 Stil en passende kop eller et egnet glas ind under udløbet.

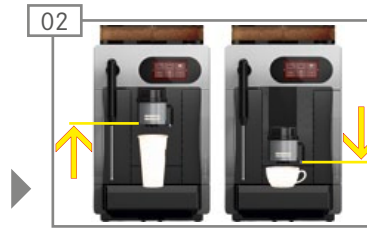

02 Indstil udløbshøjden.

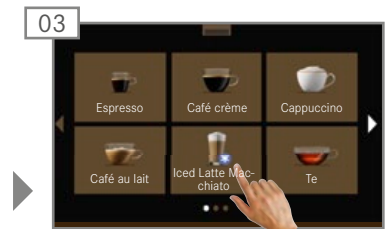

03 Vælg det ønskede produkt.

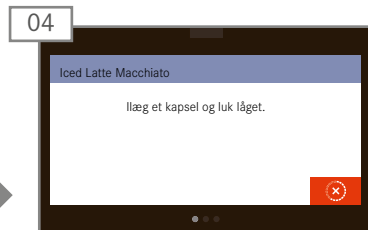

04 På displayet viser opfordringen at indsætte en kapsel.

⚠ ADVARSEL

Fare for skoldning og forbrænding

Produktudløbet og produkterne er varme.

- Rør ikke ved eller under udløbene.
- Skoldninger eller forbrændinger skal straks køles og, alt efter kvæstelsens alvor, skal der søges læge.



05 Åbn kapselklappen.



06 Ilæg kapslet.
Luk kapsellågen.

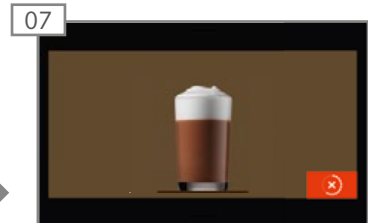

07 Drik tilberedes.

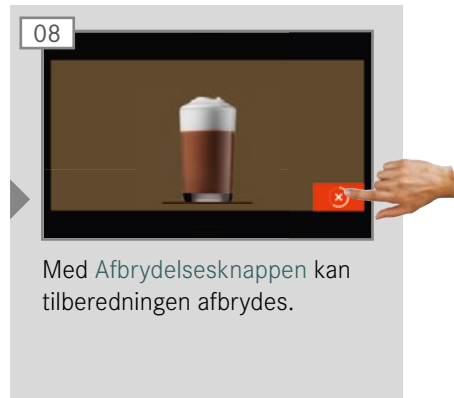

08 Med Afbrydelsesknappen kan tilberedningen afbrydes.

Varmtvandstilførsel



- Er funktionen **parallelrekvirering** ikke aktiveret, er alle andre produkter spærret under varmtvandstilførslen.
- Varmt vand kan enten registreres som permanent produkt eller registreret som enkeltprodukt. Ved permanentproduktet udstømmer der så længe varmt vand, så længe tasten holdes nede. Ved enkeltproduktet er mængden defineret.

Disse indstillinger må kun udføres af en autoriseret servicetekniker.

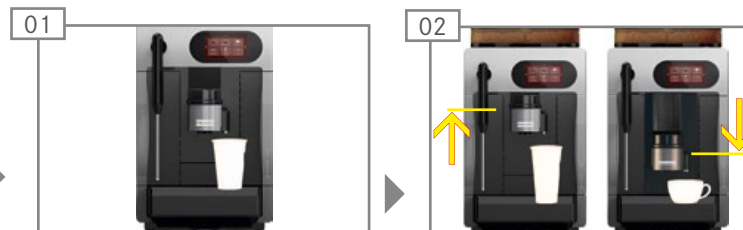

01 Stil en egnet kop eller et egnet glas ind under varmtvandsudløbet.

02 Indstil udløbshøjden.

ADVARSEL

Fare for skoldning og forbrænding

Produktudløbet og produkterne er varme.

- Rør ikke ved eller under udløbene.
- Skoldninger eller forbrændinger skal straks køles og, alt efter kvæstelsens alvor, skal der søges læge.



03 Tryk på produkttasten Te.

04 Udstømning af varmt vand starter.

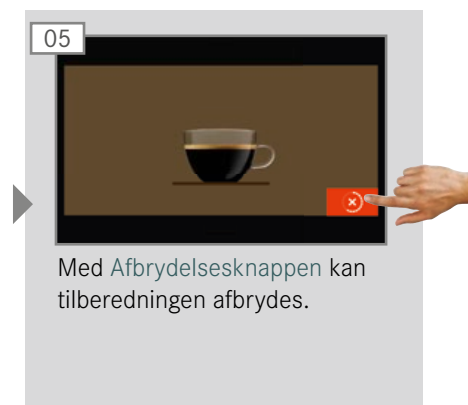

05 Med **Afbrydelsesknappen** kan tilberedningen afbrydes.

Dampudløb



Damp egner sig til den manuelle opvarmning og opskumning af mælk samt til opvarmning af andre drikkevarer.



⚠ ADVARSEL

Fare for skoldning og forbrænding!

Produktudløbet og produkterne er varme.

- Rør ikke ved eller under udløbene.
- Skoldninger eller forbrændinger skal straks køles og, alt efter kvæstelsens alvor, skal der søges læge.



Damp udstrømmer til afbrydelsesknappen aktiveres eller i det programmerede tidsrum.



PLEJE AF A200

Selv en kaffemaskine som din A200 kræver vedligeholdelse. For at garantere en optimal nydelse skal A200 renses mindst en gang om dagen og i bestemte intervaller.

Rensning



Den perfekte kaffenydelse er dit ansvar

Perfekt kaffenydelse kræver en perfekt rensset kaffemaskine. Øg din produktkvalitet!

Rens din kaffemaskine mindst én gang om dagen eller oftere om nødvendigt.

Følg 5-trins-metoden for alle aftagelige dele.

Nødvendigt tilbehør:

- Rensetabletter
- Mikrofiberklud
- Rensebeholder
- Mælkerenser

5-trins-metoden for alle aftagelige dele



Stærkt snavs fjernes med en børste eller pensel.



Læg delene ned i vand tilsat et mildt rengøringsmiddel.



Vask delene af.



Skyl delene grundigt.



Lad delene tørre.

Sådan startes den automatiske renging

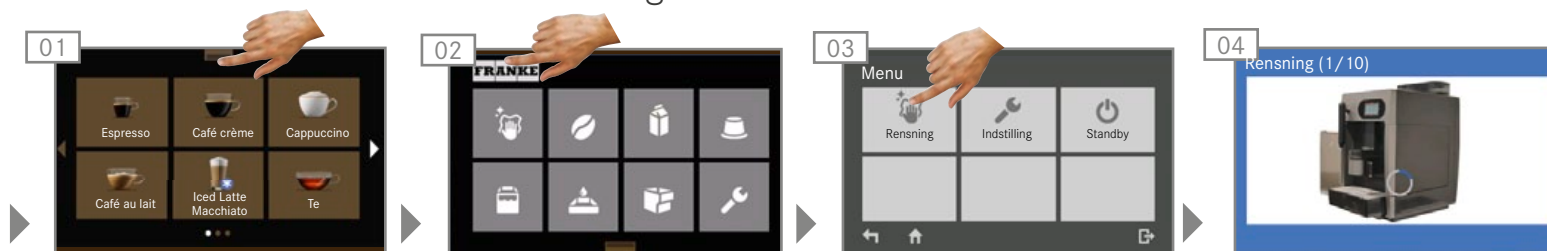

01 Klik på «Jalousiet» for at hente startskærmen. Startskærmen vises.

02 Klik på Franke-logo for at skifte til servicemenyen.

03 Vælg **Rensning** og bekræft forespørgsel.

04 Den automatiske rengøring begynder.

ADVARSEL

Skoldningsfare

Under rensningen strømmer der ind imellem varmt vand og varm damp ud.

- Berør ikke området under udløbene.

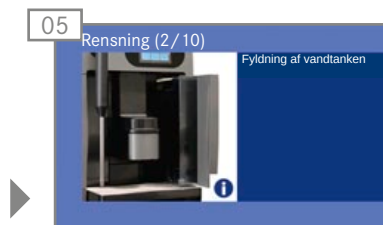

05 Følg vejledningen på displayet og bekræft med **Fortsæt**. Maskinen fører dig til næste skridt.



Hvis du har behov for en mere detaljeret vejledning i et arbejds-kridt, findes denne under symbolet  nederst til højre på skærmen.

Rensning af mælkesystemet (FoamMaster)



Mælkesystemet skal renses efter opfordring. Du kan altid udføre rensningen ved at trykke på maskinens renssetast.



01 Fjern mælkebeholderen og hold mælken kølig.



02 Skub den tomme rensbeholder helt ind i kølerummet. På displayet fremkommer et spørgevindue.

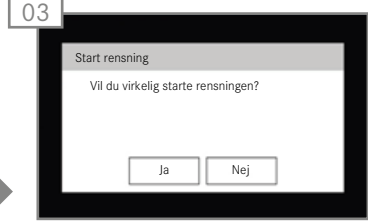

03 Bekræft rensningen med **Ja**.



04 Følg vejledningen på displayet. Klik på **Fortsæt**, hvis der fremkommer et tilsvarende kontaktfldade. Maskinen fører dig til næste skridt.



Hvis du har behov for en mere detaljeret vejledning til et arbejds-kridt, findes denne under symbolet **i** nederst til højre på skærmen.

ADVARSEL

Skoldningfare pga. varm væske

Under rensning eller afkalkning udstrømmer varm væske.

- Rør ikke ved eller under udløbet.
- Kvæstelser skal behandles omgående.



05 Ved opfordring fjernes rensbeholderen ud af kølerummet. Tøm væskerester ud i kanalisationen.



06 Rengør maskinens indre, lågens inderside og lågtætningen.



07 Rengør mælkebeholder med sugeslangen.



08 Skub mælkebeholderen helt ind i kølerummet. Luk lågen.



09 Maskinen er driftsklar.

Manuel skylning af A200



- Skylningen erstatter ikke den daglige rensning. Der kræves en skylning for at fjerne resterne i kaffe- og mælkesystem.
- Din A200 skyller automatisk efter bestemte tidsintervaller, samt når den tændes og slukkes. Du kan dog også hente skylningen manuelt.



Afkalkning af A200



01
Klik på «Jalousiet» for at hente startskærmen. Startskærmen vises.



02
Klik på Franke-logo for at skifte til servicemenyen.



03
Klik på **Indstilling**.

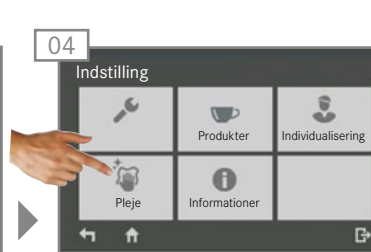

04
Vælg menupunktet **Vedligeholdelse** i menuen **Vedligeholdelse**.

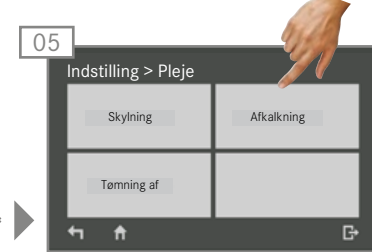

05
Vælg menupunktet **Afkalkning** i menuen **Indstilling > Vedligeholdelse**.



06
Afkalkningen starter.



ADVARSEL

Skoldningsfare

Under afkalkningen strømmer der ofte varmt vand og varm damp ud.

- Berør ikke området under udløbene.



ADVARSEL

Irritation af hud og øjnene

Afkalkeren kan fremkalde irritationer ved kontakt med hud og øjne.

- Bemærk sikkerhedshenvisninger på afkalkkerens emballage
- Bær beskyttelseshandsker og -briller.

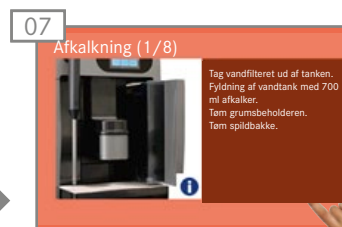

07
Følg vejledningen på displayet. Klik på **Fortsæt**, hvis der fremkommer et tilsvarende kontaktflade. Maskinen fører dig til næste skridt.



Hvis du har behov for en mere detaljeret vejledning til et arbejds-kridt, findes denne under symbolet **i** nederst til højre på skærmen.

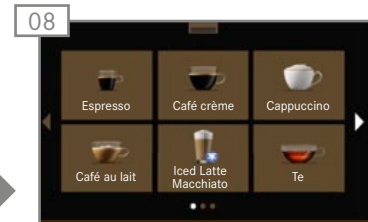

08
Maskinen er driftklar.

Rengøring af vandtanken (ved drift med vandtank)



01 Træk vandtanken ud.
Fjern dækslet.

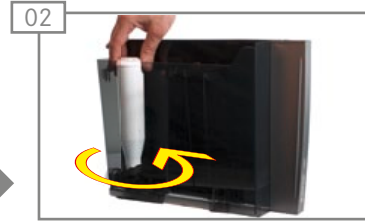

02 Drej vandfilteret mod uret og tag det ud.



03 Rens vandtanken med 5-trinsmetoden.



04 Sæt filterpatronen ind i adapteren og drej den med uret til anslag.
Luk vandtanken med dækslet.



05 Sæt vandtanken ind i maskinen til anslag.

Udskiftning af vandfilter



Vandfilteret sørger for en optimal vandkvalitet. Vandfilteret skal udskiftes rettidigt for at sikre kaffemaskinens lange holdbarhed.

⚠ PAS PÅ!

Sundhedsfare

Hvis vandfilteret anvendes for længe, kan forureninger medføre sundhedsfare.

- Udskift filteret, når maskinen opfordrer dig.
- Anvend ingen udtørrede eller brugte filterpatroner.
- Forvis dig om at filterpatronen er monteret korrekt.



Klik på Franke-logo for at skifte til servicemenyen.

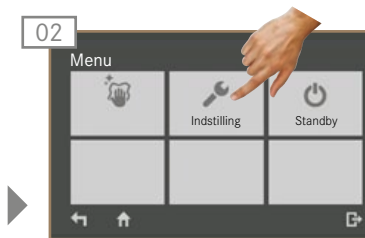

Klik på **Indstilling**.



Klik på menupunktet **Vedligeholdelse** i menuen **Indstilling**.

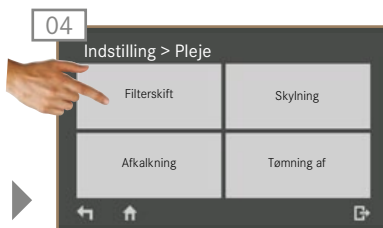

Klik på **Filterskift**.



Følg vejledningen på displayet. Klik på **Fortsæt**, hvis der fremkommer et tilsvarende kontaktplade. Maskinen fører dig til næste skridt.



Hvis du har behov for en mere detaljeret vejledning til et arbejds-kridt, findes denne under symbolet **i** nederst til højre på skærmen.

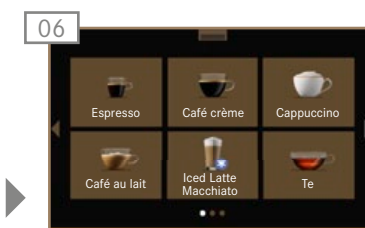

Maskinen er driftsklar.

Tøm systemet

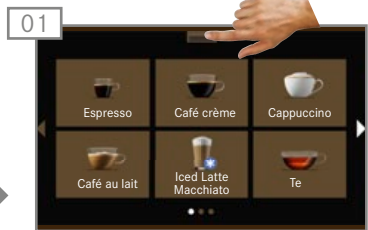

Klik på «Jalousiet» for at hente startskærmen. Startskærmen vises.



Klik på Franke-logo for at skifte til servicemenyen.

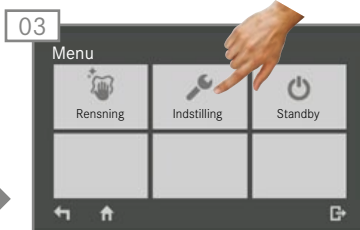

Klik på **Indstilling**.



Vælg menupunktet **Vedligeholdelse** i menuen **Vedligeholdelse**.

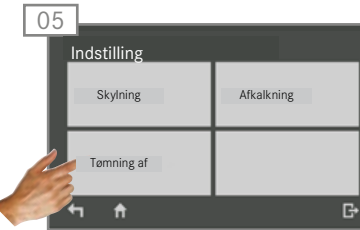

Vælg menupunktet **Tøm systemet** i menuen **Indstilling > Vedligeholdelse** og bekræft forespørgslen.



Systemtømningen starter.

ADVARSEL

Skoldningsfare

Under systemtømning strømmer der ofte varmt vand og varm damp ud.

- Berør ikke området under udløbene.



Følg vejledningen på skærmen. Klik på **Fortsæt**, hvis der fremkommer et tilsvarende kontaktflade. Maskinen fører dig til næste skridt.



Hvis du har behov for en mere detaljeret vejledning til et arbejdsstadium, findes denne under symbolet **i** nederst til højre på skærmen.



Maskinen skifter efter tømning tilbage til energisparefunktion.

Vedligeholdelsesplan

Hyppighed	Opgave	Information
Hver dag	Rens kaffemaskinen	<i>p. 32</i>
Ugentligt	Rens vandtank	<i>p. 37</i>
Efter maskinen opfordrer til det	Rengør bryggruppen	
Hver måned	Rens bønnebeholder	<i>p. 25</i>
Hver to måneder/efter behov	Udskift vandfilter	<i>p. 38</i>
Efter behov	Afkalk maskinen	<i>p. 36</i>
Årligt, efter 20 000 portioner eller efter behov	Vedligeholdelse udført af servicetekniker	Kontakt servicetekniker.

KONFIGURATION

Din A200 kan programmeres helt individuelt – så den er ligeså fleksibel som dig. Du kan uden problemer gennemføre programmeringen, da det er meget nemt. Prøv selv.

Indgang til programmering

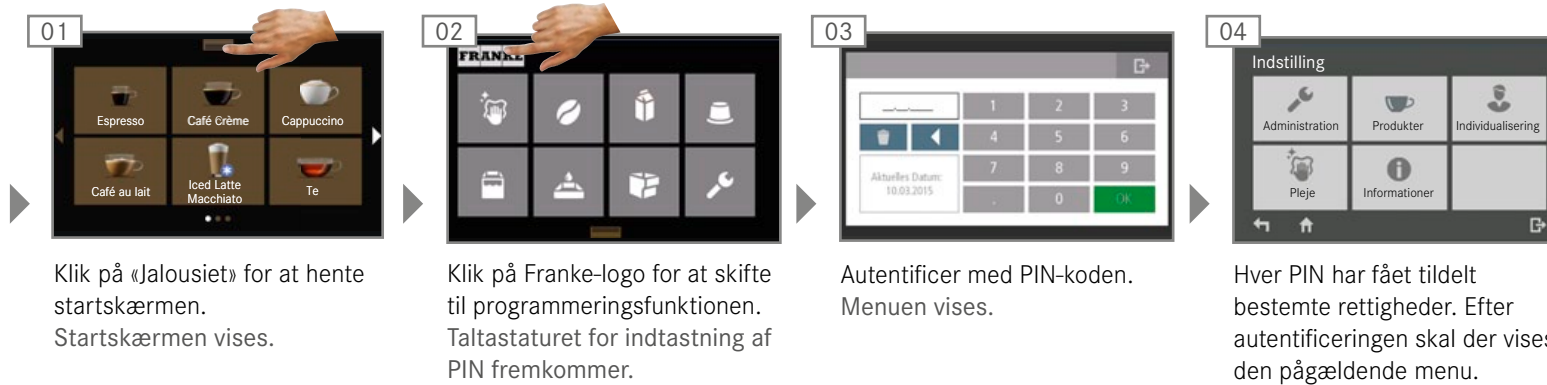

På de følgende sider vises alle programmeringsmenupunkter. Alt efter din kaffemaskines konfiguration kan der mangle enkelte menupunkter.



PIN-koderne kan ses og ændres med brugerrollen i menuen **Indstilling/administration/administration af rettigheder**, se side 45.

Indtastning



- På denne side findes en oversigt over de forskellige indtastningsmuligheder ved konfigurering af maskinen.
- Informationer til symboler og betjeningslementer findes i kapitel «Symbolforklaring» side 7.



Det indtastningsparameter, der skal indstilles, vælges ved at klikke på kontaktflyden.



- Klik på den ønskede indstilling.
- Gem indstillingen med returtast:

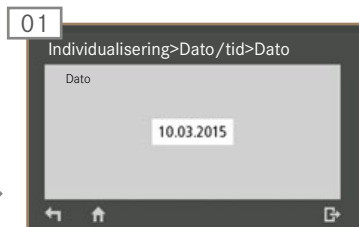

Klik på den indstillede dato. Der fremkommer et vindue med talblok.



- Indtast den ønskede værdi.
- Bekræft med **Ok**.

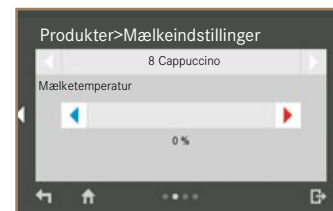

- Til indstilling af relative værdier.
- Trinløs indstilling.



- Binært udvalg
- Klik på den ønskede indstilling (**ja/nej; til/fra**).
- Gem indstillingen med returtast:

Menustruktur «Indstilling»

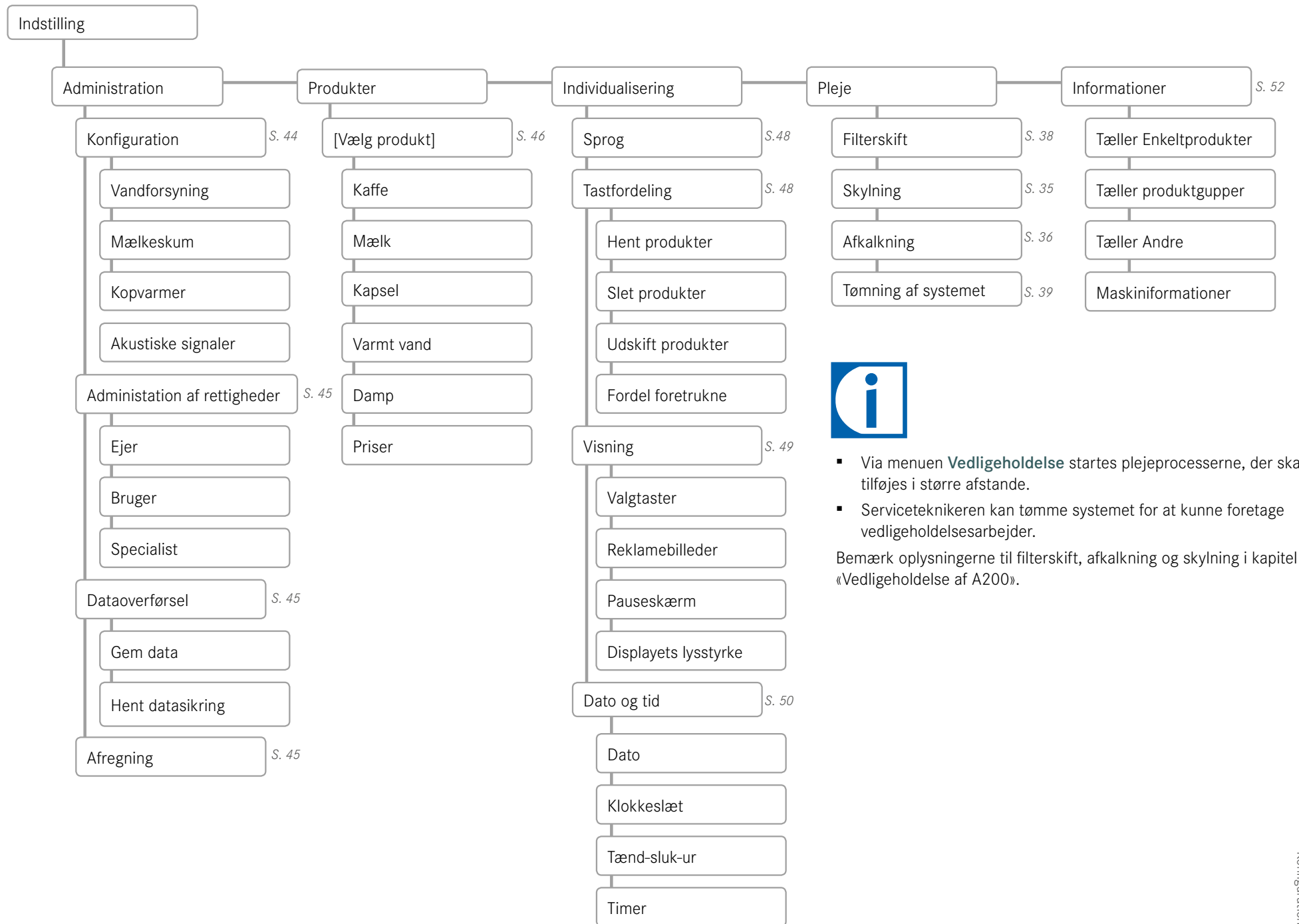

Indstilling

Administration

Konfiguration

Vandforsyning

Parameter	Værdiområde	Bemærkninger
Vandets hårdhed	Trin 1 - 5	Trinnene svarer dem på målestrimlere.
Vandfilter	Ja/nej	Claris-vandfilter i tank
Vandtank	Ja/nej	

Mælkeskum

Parameter	Værdiområde	Bemærkninger
Fast skum	Trin 1 - 7	<ul style="list-style-type: none"> • Trin 1: meget flydende skum • Trin 7: meget fast skum
Flydende skum	Trin 1 - 7	<ul style="list-style-type: none"> • Trin 1: meget flydende skum • Trin 7: meget fast skum
Mælketemperatur		

Kopvarmer

Parameter	Værdiområde	Bemærkninger
Kopvarmer	Ja/nej	Kun ved option FoamMaster

Akustiske signaler

Parameter	Værdiområde	Bemærkninger
Signaltonen inden skylning	Ja/nej	-
Signaltonen ved opfordring	Ja/nej	-
Tasttone	Ja/nej	-

Administration af rettigheder

Ejer

Parameter	Værdiområde	Bemærkninger
PIN-indstilling	0 - 9	PIN har en maksimal længde på 10 tegn.

Fortsæt næste side

Indstilling/administration – Administration af rettigheder; Dataoverførsel

Bruger	<i>Parameter</i>	<i>Værdiområde</i>	<i>Bemærkninger</i>
	PIN-indstilling	0 - 9	PIN har en maksimal længde på 10 tegn.
Specialist	<i>Parameter</i>	<i>Værdiområde</i>	<i>Bemærkninger</i>
	PIN-indstilling	0 - 9	PIN har en maksimal længde på 10 tegn.
Dataoverførsel			
Gem data	<i>Parameter</i>	<i>Værdiområde</i>	<i>Bemærkninger</i>
	Gem data	-	<ul style="list-style-type: none"> Opfordringen «Sæt USB-stikket ind». Den udførte overførsel af data bekræftes med en meddelelse.
Hent datasikring	<i>Parameter</i>	<i>Værdiområde</i>	<i>Bemærkninger</i>
	Hent datasikring	-	<ul style="list-style-type: none"> Der fremkommer et spørgsmål, om den eksisterende konfiguration skal overskrives. Hvis der ikke er tilsluttet et USB-stik, fremkommer opfordringen «Isæt USB-stik». Den udførte overførsel af data bekræftes med en meddelelse.
Afregning	<i>Parameter</i>	<i>Værdiområde</i>	<i>Bemærkninger</i>
	Aktiver afregningen	Ja/nej	<ul style="list-style-type: none"> Ja aktiverer afregningen. Ved produktvalg vises en pris øverst til højre på skærmen. På skærmen "Tilpas drikke" vises prisen til højre for produktet. Nej deaktiverer afregningen. Alle produktskærme vises uden priser.

Indstilling/produkter



Parameter	Værdiområde	Bemærkninger
Vandmængde	20 - 500 ml	-
Malemængde	Trin 1 - 15	<ul style="list-style-type: none"> • Mod højre: større malemængde • Mod venstre: mindre malemængde
Vælg maleværk	<ul style="list-style-type: none"> • Venstre • Højre • Begge 	
Vælg bryggetemperatur	<ul style="list-style-type: none"> • lav • Mellem • høj 	-
Forbrygning	<ul style="list-style-type: none"> • Ikke • Kort • Mellem • Lang 	Forbrygning øger bryggetiden og påvirker produktkvalitetet.

Parameter	Værdiområde	Bemærkninger
Mælkemængde	0 - 120 s	-
Mælketemperatur (indstilling)	Relativ værdi	<ul style="list-style-type: none"> • Mod højre: højere mælketemperatur • Mod venstre: laver mælketemperatur
Skummængde	0 - 120 s	-
Ventetid efter produkt	0 - 25 s	
Skumkvalitet	<ul style="list-style-type: none"> • Fast 100 % • Fast 50 %, flydende 50 % • Flydende 100 % • Flydende 50 %, Fast 50 % 	Kun ved FoamMaster
Damptilsætning	Ja/nej	Med dampindsatsen kan der opnås højere mælketemperaturer.

Fortsæt næste side

Indstilling/produkter (fortsættelse)

Kapsel	<i>Parameter</i>	<i>Værdiområde</i>	<i>Bemærkninger</i>
	Vandmængde	0 - 500 ml	-
Varmt vand	<i>Parameter</i>	<i>Værdiområde</i>	<i>Bemærkninger</i>
	Vandmængde	0 - 500 ml	-
Damp	<i>Parameter</i>	<i>Værdiområde</i>	<i>Bemærkninger</i>
	Damptid	0 - 120 s	-
Pris	<i>Parameter</i>	<i>Værdiområde</i>	<i>Bemærkninger</i>
	PLU	1 - 999	Serviceteknikeren kan vælge mellem to indstillinger: <ul style="list-style-type: none"> • Fast indstillet PLU • Variabel PLU (klik på tekstfeltet og indtast PLU på tastaturblokken)
	Prisliste 0 (kontantpris)	0.10 - 999.99	Prisindtastning
	Prisliste 1 (kredit 1)	0.10 - 999.99	Prisindtastning
	Prisliste 2 (kredit 2)	0.10 - 999.99	Prisindtastning
	Gratisprodukt	Ja/nej	Produktet er gratis (ja/nej)
Værdienhed	Ja/nej	Produktet kan vælges med værdienhed (ja/nej)	

Indstilling							
Individualisering							
Sprog	<table border="1"> <thead> <tr> <th>Parameter</th> <th>Værdiområde</th> <th>Bemærkninger</th> </tr> </thead> <tbody> <tr> <td>Vælg sprog</td> <td>8 sprog</td> <td> <ul style="list-style-type: none"> Sproget omstilles straks Ved asiatiske sprog står det engelske sprog i parentes </td> </tr> </tbody> </table>	Parameter	Værdiområde	Bemærkninger	Vælg sprog	8 sprog	<ul style="list-style-type: none"> Sproget omstilles straks Ved asiatiske sprog står det engelske sprog i parentes
Parameter	Værdiområde	Bemærkninger					
Vælg sprog	8 sprog	<ul style="list-style-type: none"> Sproget omstilles straks Ved asiatiske sprog står det engelske sprog i parentes 					
Tastfordeling							
Hent produkter	<table border="1"> <thead> <tr> <th>Parameter</th> <th>Værdiområde</th> <th>Bemærkninger</th> </tr> </thead> <tbody> <tr> <td>Fordel produktast</td> <td>-</td> <td> <ul style="list-style-type: none"> På 6 sider kan der fordeles 36 taster Hvis der klikkes på en tast, fremkommer der et afkrydsningsfelt med de tilgængelige produkter (32) </td> </tr> </tbody> </table>	Parameter	Værdiområde	Bemærkninger	Fordel produktast	-	<ul style="list-style-type: none"> På 6 sider kan der fordeles 36 taster Hvis der klikkes på en tast, fremkommer der et afkrydsningsfelt med de tilgængelige produkter (32)
Parameter	Værdiområde	Bemærkninger					
Fordel produktast	-	<ul style="list-style-type: none"> På 6 sider kan der fordeles 36 taster Hvis der klikkes på en tast, fremkommer der et afkrydsningsfelt med de tilgængelige produkter (32) 					
Slet produkter	<table border="1"> <thead> <tr> <th>Parameter</th> <th>Værdiområde</th> <th>Bemærkninger</th> </tr> </thead> <tbody> <tr> <td>Slet produktet fra tasten</td> <td>-</td> <td>-</td> </tr> </tbody> </table>	Parameter	Værdiområde	Bemærkninger	Slet produktet fra tasten	-	-
Parameter	Værdiområde	Bemærkninger					
Slet produktet fra tasten	-	-					
Udskift produkter	<table border="1"> <thead> <tr> <th>Parameter</th> <th>Værdiområde</th> <th>Bemærkninger</th> </tr> </thead> <tbody> <tr> <td>Byt produkttaster</td> <td>-</td> <td>-</td> </tr> </tbody> </table>	Parameter	Værdiområde	Bemærkninger	Byt produkttaster	-	-
Parameter	Værdiområde	Bemærkninger					
Byt produkttaster	-	-					
Fordel foretrukne	<table border="1"> <thead> <tr> <th>Parameter</th> <th>Værdiområde</th> <th>Bemærkninger</th> </tr> </thead> <tbody> <tr> <td>Tildel en funktion til Foretrukne-tasterne 1-3</td> <td> <ul style="list-style-type: none"> Ingen funktion Skylning Afkalkning Reklamebilleder Lysstyrke display Produktindstillinger Vandforsyning Enkeltproduktæller </td> <td> <ul style="list-style-type: none"> Fordel de foretrukne taster på funktioner, du hyppigt benytter. <p>Fordel tasterne foretrukne:</p> <ul style="list-style-type: none"> Klik på den ønskede funktion i valgmenuen. Forlad menupunktet, bekræft evt. konfigurationsændring. </td> </tr> </tbody> </table>	Parameter	Værdiområde	Bemærkninger	Tildel en funktion til Foretrukne-tasterne 1-3	<ul style="list-style-type: none"> Ingen funktion Skylning Afkalkning Reklamebilleder Lysstyrke display Produktindstillinger Vandforsyning Enkeltproduktæller 	<ul style="list-style-type: none"> Fordel de foretrukne taster på funktioner, du hyppigt benytter. <p>Fordel tasterne foretrukne:</p> <ul style="list-style-type: none"> Klik på den ønskede funktion i valgmenuen. Forlad menupunktet, bekræft evt. konfigurationsændring.
Parameter	Værdiområde	Bemærkninger					
Tildel en funktion til Foretrukne-tasterne 1-3	<ul style="list-style-type: none"> Ingen funktion Skylning Afkalkning Reklamebilleder Lysstyrke display Produktindstillinger Vandforsyning Enkeltproduktæller 	<ul style="list-style-type: none"> Fordel de foretrukne taster på funktioner, du hyppigt benytter. <p>Fordel tasterne foretrukne:</p> <ul style="list-style-type: none"> Klik på den ønskede funktion i valgmenuen. Forlad menupunktet, bekræft evt. konfigurationsændring. 					

Fortsæt næste side

Indstilling/individualisering (fortsættelse)

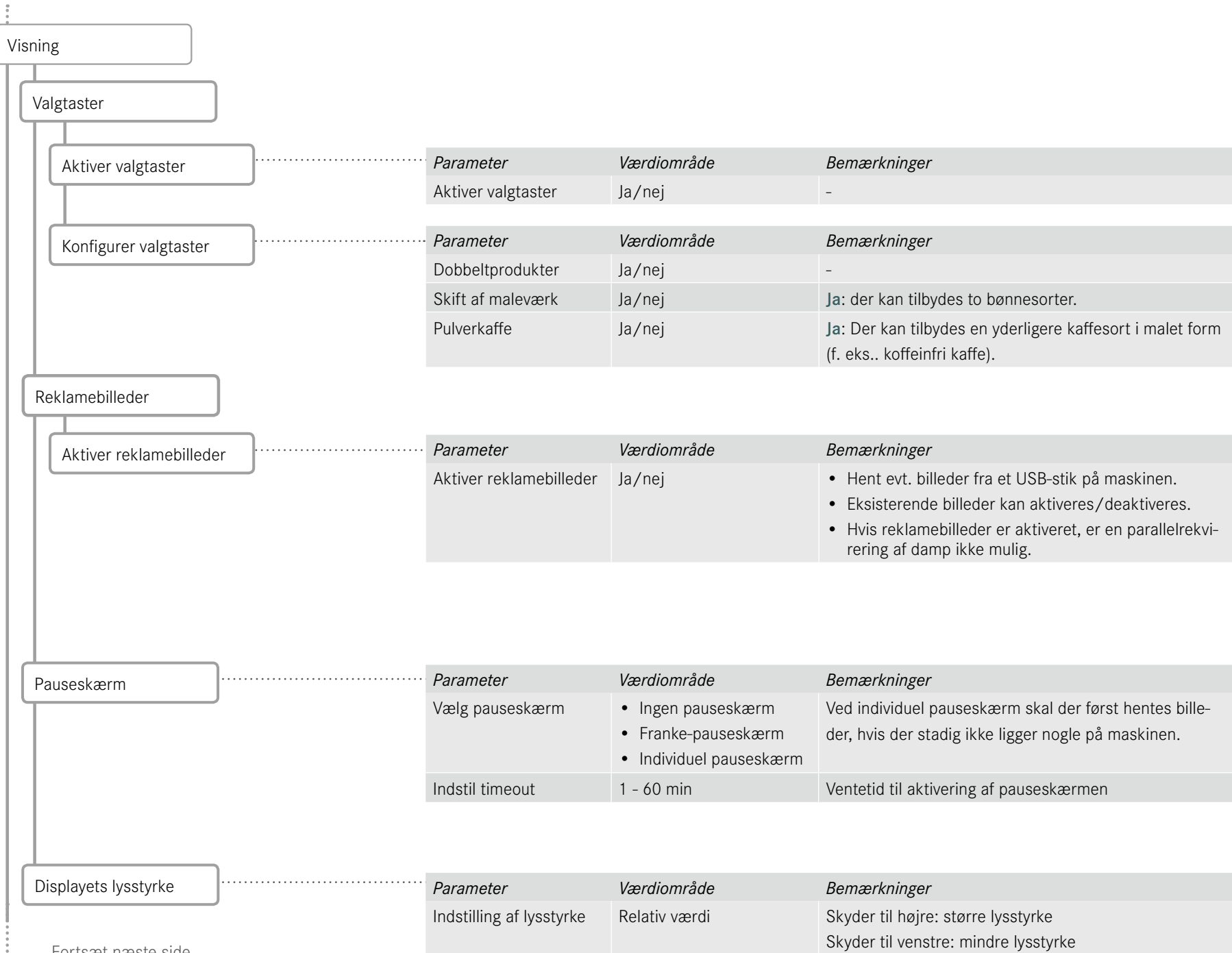

Fortsæt næste side

Indstilling/individualisering (fortsættelse)

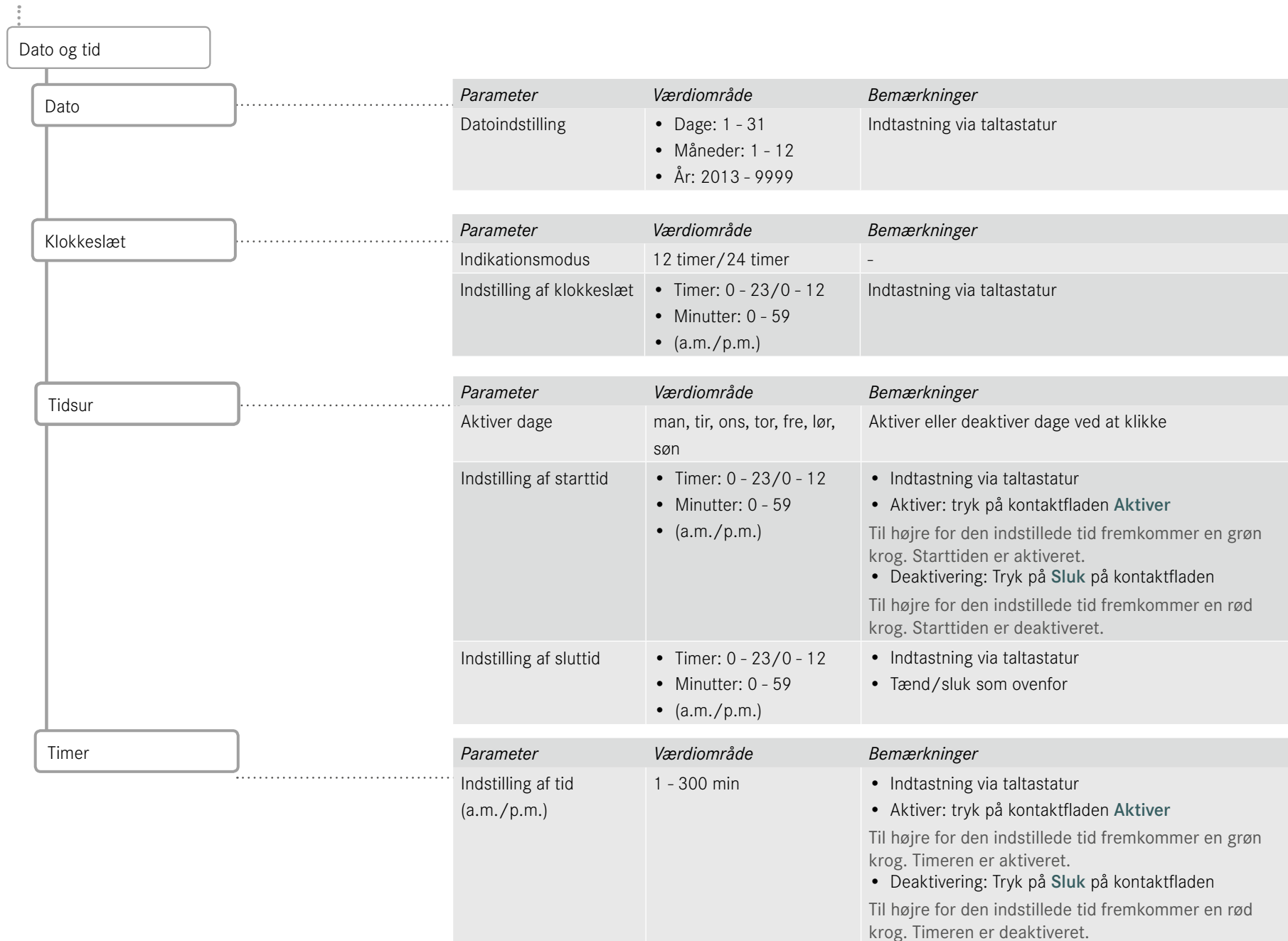

Indstilling/Information

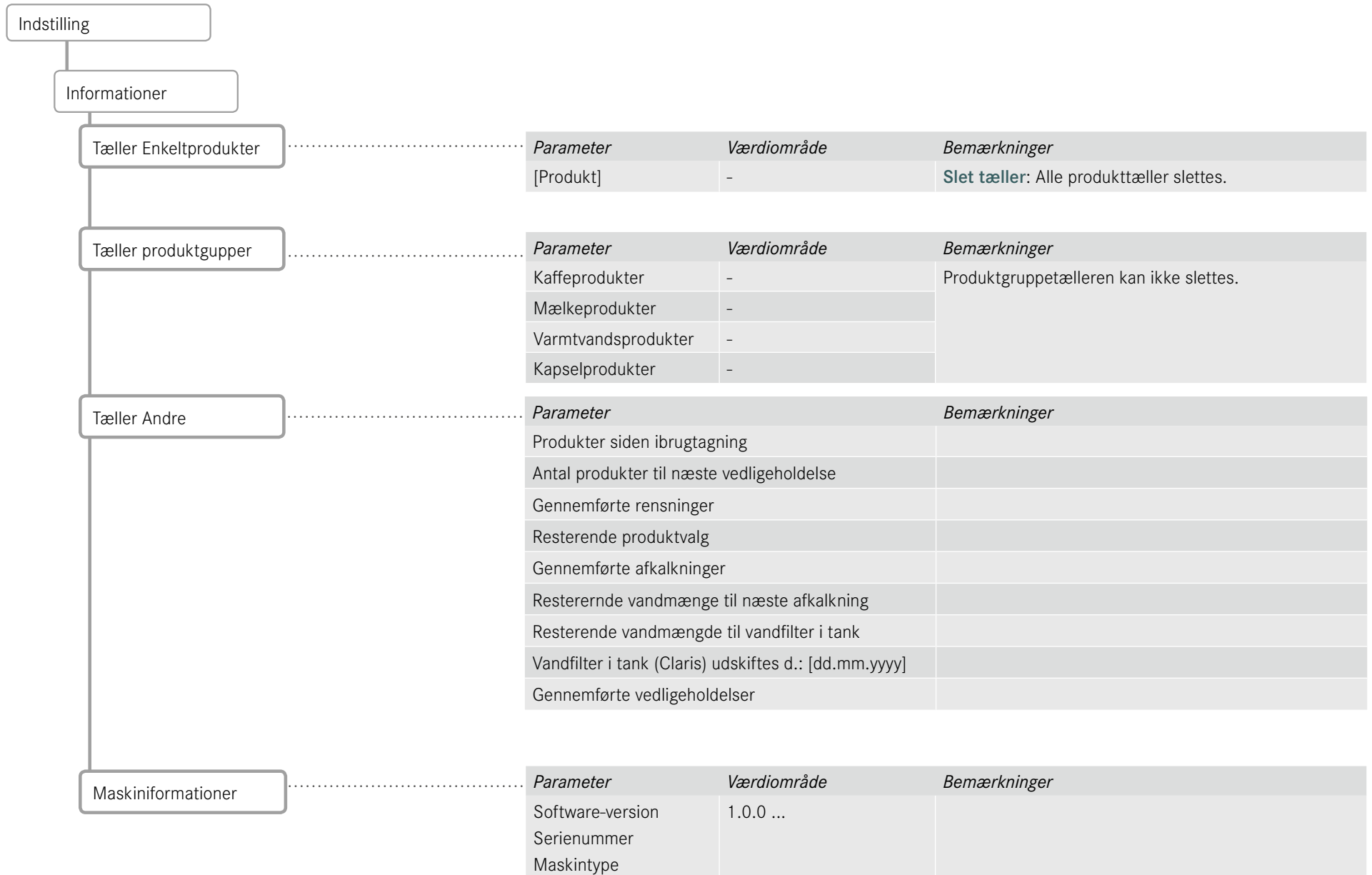

Roller og rettigheder

	Menupunkter	Ejer	Specialist	Bruger
Administration	Konfiguration	x	x	-
	Administration af rettigheder	x		-
	Dataoverførsel	x	x	-
	Afregning	x	x	-
Produkter	[Vælg produkt]	x	x	-
Individualiseringer	Sprog	x	x	-
	Tastfordeling	x	x	-
	Visning	x	x	-
	Dato og tid	x	x	-
Pleje	Skyl filter	x	x	x
	Skylning	x	x	x
	Afkalkning	x	x	x
	Tømning af systemet	x	x	-
Informationer	Tæller Enkeltprodukter	x	x	-
	Tæller produktgupper	x	x	-
	Tæller Andre	x	x	x (kun læserettigheder)
	Maskinformationer	x	x	-

UDAFDRIFTSÆTTELSE OG BORTSKAFFELSE

Vil du sætte din kaffemaskine ud af drift i længere tid? Kontakt din service. De brugte kapsler, alt materiel og kaffemaskinen kan bortskaffes på en miljøvenlig måde.

Udafdriftsættelse



Længere udafdriftsættelse og opbevaring

BEMÆRK

Maskinskader

Hvis kaffemaskinen opbevares forkert, kan den tage skade.

- Kontakt FRANKE-service-team for en længere udafdriftsættelse.
- Bemærk opbevaringsbetingelser: Temperatur: 5° C bis +50° C, luftfugtighed: maks. 80 %.
- Tøm kaffemaskinen.



Kontakt din service for en fornyet ibrugtagning.

Kaffemaskinen skal vedligeholdes og renses før den kan tages i brug igen. Kun på denne måde kan det garanteres at kaffemaskinen fungerer korrekt og produkterne bliver fejlfrie.

Bortskaffelse

Bortskaffelse af kapsler og materiel



- For bortskaffelsen af ikke brugte rengøringsmidler gælder den information, der er vedlagt rengøringsmidlet.
- Bortskaf de brugte kapsler med dagrenovationen eller på genbrugssteder.
- Bortskaf væsker fra rensbeholderen eller spildbakken i afløb.

Bortskaffelse af kaffemaskinen og FoamMaster



Kaffemaskinen A200 | A200 FM overholder EU-direktivet 2002/96/EF om udtjent elektrisk materiel (waste electrical and electronic equipment - WEEE) og må ikke bortskaffes via dagrenovationen. Det i FoamMaster anvendte kølemiddel tetrafluorethan (R134a) skal ikke bortskaffes specielt.



Elektronikdele skal bortskaffes separat.



Kunststofdele skal bortskaffes iht. deres markering.

FEJLSØGNING OG FEJLKODER

Ved problemer hjælper din A200 dig. På skærmen fremkommer oplysninger vedrørende fejl og oplysninger til afhjælpning. Hvis du alligevel ikke kan løse problemet, så henvend dig venligst til din serviceafdeling.

Hjælp i tilfælde af maskinfejl



Ved den fejl vises startskærmen. Ved at klikke på et symbol kan der hentes en detaljeret fejlmeddelelse.



Fejlmeddelelsen indeholder fejlkoden, et stikord, en fejlbeskrivelse og en vejledning til afhjælpning af fejlen. Følg vejledningen i fejlmeddelelse.



- Hvis en fejl påvirker hele systemet, vises fejlmeddelelserne automatisk.
- Ved alvorlige fejl skal maskinen genstartes. Kontroler strømforsyningen, hvis maskinen ikke starter.
- Kontakt din servicetekniker, hvis maskinen ikke kan genstartes eller hvis fejlen ikke kan afhjælpes.

Farvekode for fejlmeddelelser

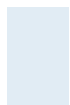

Midlertidig afbrydelse



Systemet arbejder med indskrænkninger.

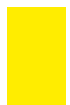

Systemet fungerer stadig uden begrænsninger.



Systemet fungerer ikke.

Hjælp ved problemer med produktkvaliteten

	Mulige årsager	Løsning
Kaffen smager fladt	For groft malet For lidt pulver Temperatur for lav Kaffen er for gammel	Vælg en finere indstilling Øg kaffemængden Øg temperaturen Opbevar kaffen korrekt
Kaffen smager mærkeligt	Dårlig maling af bønner Lavt kaffeforbrug Kaffebønnerne er dårlige Rester af rengøringsmidler Beskidte kopper Vand (klor, hårdhed, etc.)	Kontakt kundeservice Påfyld lille mængde kaffe Smid kaffebønnerne væk Skyl maskinen Kontroller opvaskemaskinen Få vandkvaliteten kontrolleret
Kaffen smager bitter	Temperaturen er for høj For fint malede bønner For lidt pulver For mørk ristning	Nedsæt kaffetemperaturen Vælg en grovere indstilling Øg kaffemængden Udskift kaffen
Kaffen smager sur	Temperatur for lav For lys ristning For groft malet	Øg kaffetemperaturen Udskift kaffen Vælg en finere maling

INDEKS

SYMBOLER

5-TRINS-METODE 29

A

A200-KOMPONENTER 13

A200 11

A200 FOAMMASTER 12

ADAPTER 9

ADMINISTRATION 42

ADMINISTRATION AF RETTIGHEDER 42

AFREGNING 43

DATAOVERFØRSEL 43

KONFIGURATION 42

ADMINISTRATION AF RETTIGHEDER. 43

AFBRYDELSESKNAP 24

B

BESKRIVELSE 11

A200 11

A200 FOAMMASTER 12

KØLEENHED 12

KOPVARMER 12

BORTSKAFFELSE 51

BRUGEROVERFLADEN 14

BRYGGRUPPE 13

BØNNEBEHOLDER 13

D

DAGLIG IBRUGTAGNING 19

DATAOVERFØRSEL 43

DATO OG TID 48

DISPLAYETS LYSSTYRKE 47

DOBBELT PRODUKTVALG 25

F

FABRIKANT 10

FEJLMEDDELELSER 5

FARVEKODE 5

VISNING 5

FEJLSØGNING OG FEJLKODER 53

MASKINFEJL 53

PRODUKTKVALITET 54

FORBRUGSMATERIALER 57

FYLDNING AF VANDTANK 20

G

GRUMSBEHOLDER 13

I

IDENTIFIKATION 9

INDBYGNINGSMÅL 17, 18

INDIVIDUALISERING 46

DATO OG TID 48

SPROG 46

TASTFORDELING 46

VISNING 47

INDSTILLING 41

ADMINISTRATION 42

INDIVIDUALISERING 46

INFORMATION 49

MENUSTRUKTUR 41

PRODUKTER 44

INDTASTNING 40

INFORMATION 49

INSTALLATION 16

FORUDSÆTNINGER 16

J

JUSTERING AF UDLØBETS HØJDE 24

K

KAPSEL 27

KAPSELBEHOLDER 13

KONFIGURERING 39

KOPVARMER 12

KØLEENHED 12

L			
LEVERINGSOMFANG	9		
M			
MALET KAFFE	26		
MASKINFEJL	53		
MASKININFORMATIONER	49		
MENUSTRUKTUR «INDSTILLING»	41		
MUGDANNELSE	21		
MÅL	17, 18		
N			
NEMT PRODUKTVALG	24		
O			
OPLAGRING	51		
P			
PAUSESKÆRM	47		
PIN	30, 39		
EGEN PIN	39		
STANDARD PIN	39		
PLEJE	29		
RENSNING	29		
SKYLNING	31		
PRODUKTKVALITET	54		
PROGRAMMERING	39		
PÅFYLD MÆLK	21		
PÅFYLDNING	20		
KAFFEBØNNER	20		
MÆLK	21		
VANDTANK	20		
PÅFYLDNING AF KAFFEBØNNER	20		
R			
REKLAMEBILLEDER	47		
RENSNING	29		
5-TRINS-METODE	29		
START	30		
VANDTANK	33		
ROLLER OG RETTIGHEDER	50		
S			
SERVICEMENU	31		
SIKKERHED	6		
KORREKT BRUG	6		
RISICI	7		
SYMBOLER	3		
SKYLNING	31		
SPILDBAKKE	11, 12, 13		
SPILDGITTER	11, 12		
SPROG	46		
STARTSKÆRM	15		
STRØMAFBRYDER	19		
SYMBOLFORKLARING	3		
BETJENINGSVEJLEDNING	3		
DASHBOARD	4		
SOFTWARE	4		
T			
TASTFORDELING	46		
TEKNISKE DATA	16		
TESTPRODUKT	40		
TILBEHØRSENHEDER	12		
TIMER	48		
TIMEYDELSE	11		
TYPENØGLE	10		
TYPESKILT	10T		
TÆLLER	49		
ENKELTPRODUKTER	49		
PRODUKTGRUPPER	49		
TÆND-SLUK-UR	48		
TØMNING	20		
BØNNEBEHOLDER	22		
GRUMSBEHOLDER	21		
MÆLK	21, 23		
SPILDBAKKE	21		
VANDTANK	22		
TØMNING AF BØNNEBEHOLDER	22		
TØMNING AF GRUMSBEHOLDEREN	21		
TØMNING AF MÆLK	23		
U			
UDAFDRIFTSÆTTELSE	51		
V			
VALG AF PRODUKTER	14, 24		
VANDFILTER	34		
FJERNELSE	34		
VANDTANK	13		
VARMTVANDSTILFØRSEL	28		
VEDLIGEHOLDELSESPLAN	38		
VISNING	47		
Y			
YDELSESDATA	11		

Forbrugsmaterialer

Artikel	Ordrenummer
Rensetabletter (100 stk.)	BK328400
Mælkerenser MS1	1L301219
Mælkerenser FoamMaster	1Z365033
Afkalker	1P315430
Filterpatron	1P315694



Franke Kaffeemaschinen AG
Franke-Strasse 9
4663 Aarburg
Schweiz
Tlf. +41 62 787 31 31
www.franke.com



Din forhandler: